

FR

HONDA
POWER EQUIPMENT

Manuel de l'utilisateur

Notice originale



Tondeuse robotisée **Honda**

HRM300/500



Miimo

Félicitations pour votre achat d'une tondeuse à gazon robotisée Honda. Nous sommes certains qu'elle vous apportera pleine satisfaction. Nos produits d'entretien du gazon sont conçus avec le plus grand soin.

Nous souhaitons que vous puissiez utiliser votre nouvelle tondeuse à gazon robotisée de façon optimale et en toute sécurité. Ce manuel contient toutes les informations utiles à cet effet. Veuillez le lire attentivement.

Pour toute question ou doute, n'hésitez pas à contacter le service après-vente de votre distributeur Honda Miimo.

Honda Motor Co., Ltd. se réserve le droit de modifier ce manuel à tout moment sans préavis.
Aucune partie de cette publication ne peut être reproduite sans autorisation écrite.
Ce manuel fait partie intégrante du produit vendu, et doit être fourni avec celui-ci s'il est revendu.

Soyez particulièrement attentif aux mentions précédées des mots suivants :

▲ AVERTISSEMENT

Indique un risque élevé de blessures graves, voire mortelles si les instructions ne sont pas respectées.

ATTENTION :

Indique un risque de blessure ou d'endommagement du matériel si les instructions ne sont pas respectées.

NOTE :

Fournit des informations utiles.

En cas de problème, ou si vous avez une question au sujet de la tondeuse à gazon robotisée, consultez un distributeur Honda Miimo agréé.

Les tondeuses robotisées Honda sont conçues pour fournir un service sûr et fiable si elles sont utilisées conformément aux instructions.

▲ AVERTISSEMENT

- La tondeuse à gazon robotisée doit toujours être utilisée avec prudence afin de garantir la sécurité de l'utilisateur et d'autrui. Lisez et comprenez ce manuel d'utilisateur avant d'utiliser la tondeuse robotisée ; le nonrespect de ces consignes peut entraîner des blessures ou endommager l'équipement.

* Les illustrations peuvent varier en fonction du type de produit

Veillez à ce que votre distributeur remplisse le « SCHÉMA DE LA SURFACE À TONDRE » (☞ page 65) et la « FICHE DE CONTRÔLE ET D'INFORMATION DU DISTRIBUTEUR » (☞ page 66) avec les détails sur l'installation qu'il a effectuée et les réglages qu'il a choisis.

SOMMAIRE

Réglage

Consignes de sécurité

Préparation

- Identification des composants (☞ page 10)
- Installation (☞ page 12)



Options du menu

- Mode Auto (☞ page 16)
- Configuration rapide (☞ page 17)
- Configuration avancée (☞ page 22)
- Paramètres de test (☞ page 29)
- Autres paramètres système (☞ page 34)



Fonctionnement

Utilisation

- Vérification de la zone de tonte (☞ page 40)
- Vérification de la tondeuse à gazon (☞ page 41)
- Mise sous tension/hors tension de la tondeuse (☞ page 41)
- Paramètres d'activation (☞ page 42)
- Ajustement de la hauteur des lames (☞ page 44)

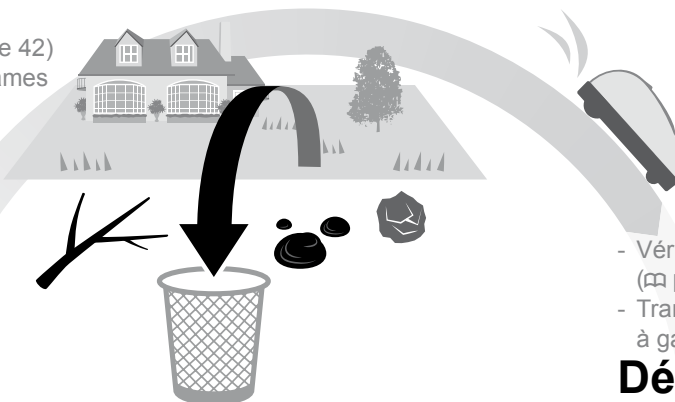

Fonctionnement (Auto)

En fonction des réglages, la tondeuse à gazon fonctionne automatiquement.

- Vérifications hebdomadaires (☞ page 45)
- Transport de la tondeuse à gazon (☞ page 46)

Dépannage

(☞ page 47)

Suivi périodique

Entretien

- Inspection et entretien périodiques (☞ page 49)
- Nettoyage et contrôle (☞ page 49)

Stockage

(☞ page 56)



1 APERÇU	4
Fonctionnement de la tondeuse à gazon robotisée Honda.....	4
Spécificités.....	4
2 CONSIGNES DE SÉCURITÉ.....	6
Précautions.....	6
Emplacements des étiquettes.....	9
Observez les points suivants pour votre sécurité.....	7
3 PRÉPARATION.....	10
Identification des composants.....	10
Installation.....	12
4 OPTIONS DU MENU.....	14
Aperçu des menus.....	14
Mode Auto.....	16
• Sélection d'un mode de marche.....	16
• Interruption temporaire des modes de marche.....	16
Configuration Rapide.....	17
• Définition du jour de marche et de l'heure de marche.....	17
• Confirmation des paramètres pour ce mode.....	20
• Configuration des paramètres de zone.....	18
• Réinitialisation des paramètres pour ce mode.....	21
Configuration Avancée.....	22
• Définition du jour de marche, de l'heure de marche et de la zone de marche.....	22
• Confirmation des paramètres pour ce mode.....	27
• Configuration des paramètres de zone.....	23
• Gestion des paramètres pour ce mode.....	28
Paramètres des tests.....	29
• Confirmation du signal du fil périmétrique.....	29
• Test de fonctionnement de la tondeuse à gazon.....	30
Affichage de l'historique.....	31
• Affichage de l'historique de fonctionnement.....	31
• Affichage de l'historique des défauts.....	33
Autres paramètres système.....	34
• Paramètres de base de la station d'accueil.....	34
• Définition de la langue d'affichage.....	37
• Paramètres de sécurité.....	38
• Paramètres de configuration du mode manuel.....	36
• Définition de la date et de l'heure.....	37
• Paramètres des bips des menus.....	39
5 UTILISATION.....	40
Vérification de la zone de tonte.....	40
Vérification de la tondeuse à gazon.....	41
Paramètres d'activation.....	42
Vérifications hebdomadaires.....	45
Raccordement à une source d'alimentation.....	40
Mise sous tension/hors tension de la tondeuse.....	41
Ajustement de la hauteur des lames.....	44
Transport de la tondeuse à gazon.....	46
6 DÉPANNAGE.....	47
Avant de contacter votre distributeur.....	47
Résolution de problèmes.....	48
Messages.....	47
7 ENTRETIEN.....	49
Inspection et entretien périodiques.....	49
Remplacement de la lame.....	55
Nettoyage et contrôle.....	49
8 STOCKAGE.....	56
9 CARACTÉRISTIQUES TECHNIQUES.....	57
Spécifications.....	57
10 ANNEXE.....	58
Exemples de jardins.....	58
Adresses des principaux distributeurs Honda.....	61
Fonctionnement du mode manuel.....	60
DESCRIPTION DU CONTENU de la « Déclaration de conformité CE ».....	62
INDEX DU MENU LCD.....	64
SCHÉMA DE LA SURFACE À TONDRE.....	65
FICHE DE CONTRÔLE ET D'INFORMATION DU DISTRIBUTEUR.....	66

1 APERÇU

Fonctionnement de la tondeuse à gazon robotisée Honda

● Configuration du système de la tondeuse robotisée

La zone de tonte est déterminée par le fil périmétrique, qui émet un signal ; lorsque la tondeuse à gazon a détecté le périmètre de tonte, elle tourne et coupe l'herbe de façon aléatoire. Lorsque la batterie commence à se décharger, la tondeuse robotisée retourne à la station d'accueil afin de se recharger.

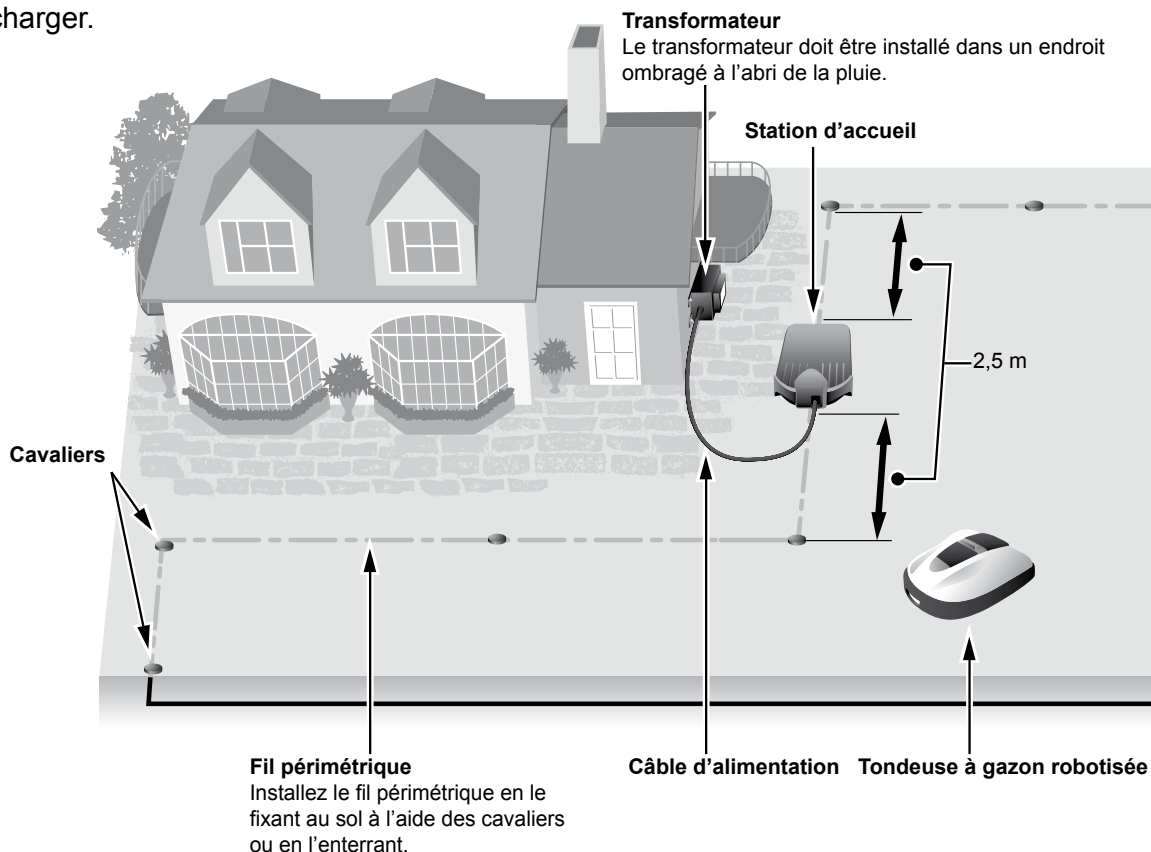

Spécificités

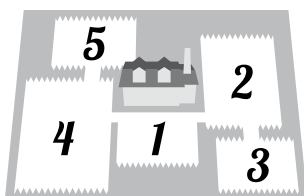

Zones de tonte

Vous pouvez désigner les parties de votre gazon devant être tondues par la tondeuse à gazon robotisée Honda. Vous pouvez définir jusqu'à 5 zones de tonte à l'aide du fil périmétrique et ainsi améliorer l'efficacité.



Programmateur

La tondeuse à gazon robotisée Honda a plusieurs paramètres pour déterminer son jour et son heure de fonctionnement. Vous pouvez configurer la tondeuse à gazon pour qu'elle fonctionne pendant vos jours de congé ou aux moments qui vous arrangent.

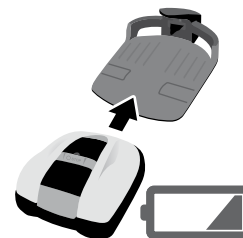

Autonome

Après avoir configuré la tondeuse à gazon robotisée Honda, celle-ci commence à tondre et s'arrête sans intervention. Lorsque la durée de tonte configurée se termine, ou si la batterie est déchargée, la tondeuse à gazon retourne automatiquement à sa station d'accueil et recharge sa batterie interne.

● Pose du fil périmétrique

L'emplacement du fil périmétrique détermine les paramètres de la zone de tonte, cette zone peut être constituée de plusieurs zones dans lesquelles la tondeuse à gazon peut fonctionner. Pour configurer la zone de tonte et obtenir des informations détaillées, consultez « 4 PARAMÈTRES DES MENUS » (☰ page 14).

Lorsque vous posez le fil périmétrique, faites en sorte qu'il ne soit pas en travers d'une pente supérieure à 10° (17 %). Vous pouvez toutefois poser le fil périmétrique parallèlement à une pente de plus de 10° (17 %) pour pouvoir accéder à une zone dont la pente est inférieure à 10° (17 %).

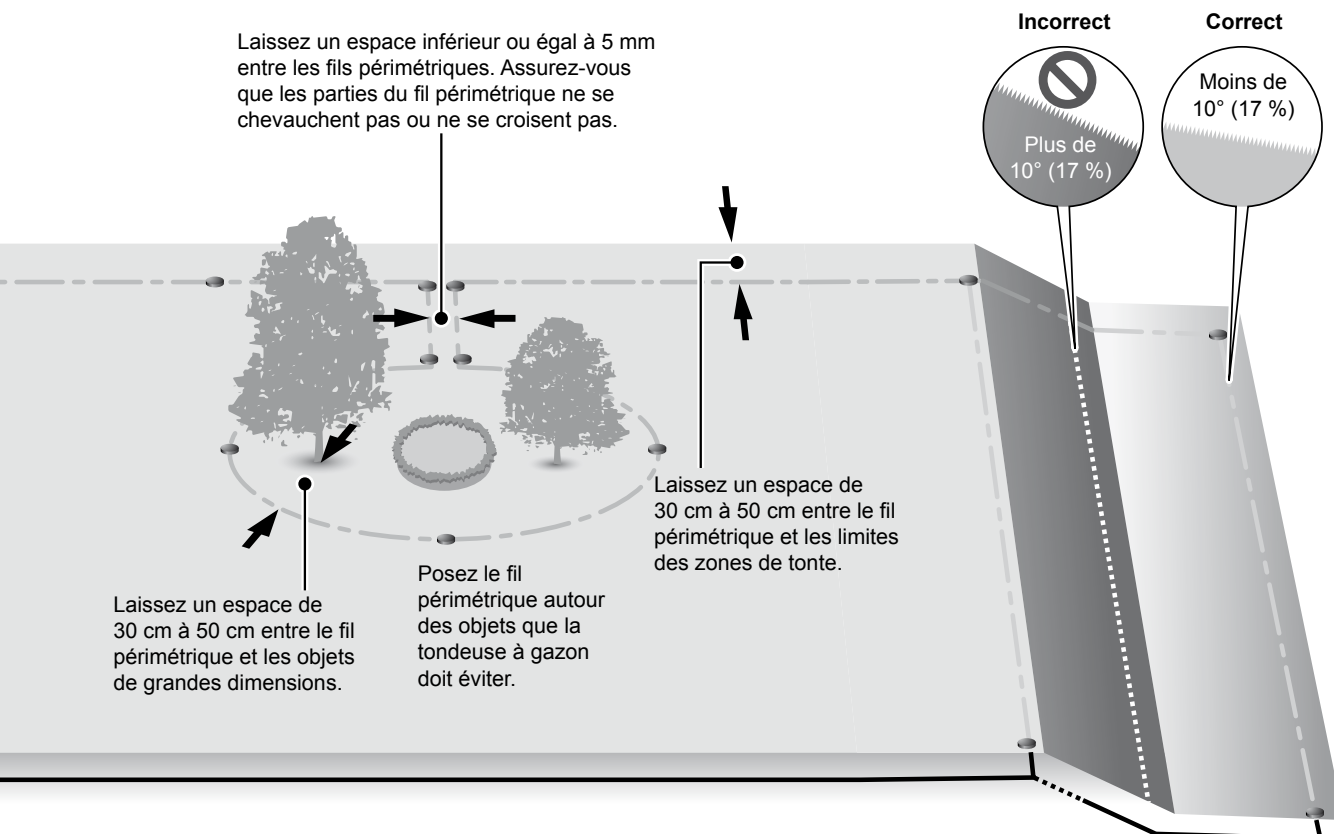

Sûre

Les lames de la tondeuse à gazon s'arrêtent automatiquement :

- lorsque vous soulevez la tondeuse ;
- lorsque la tondeuse à gazon se trouve sur une surface trop inclinée ;
- si la tondeuse à gazon se renverse.

Silencieuse

Le moteur et les lames rotatives de la tondeuse à gazon robotisée Honda lui confèrent un fonctionnement nettement plus silencieux que celui des tondeuses à gazon traditionnelles à moteur.

2 CONSIGNES DE SÉCURITÉ

■ Précautions

Observez et respectez strictement les précautions suivantes.

- Veillez à ne pas approcher et toucher les lames rotatives avec vos mains, vos pieds ou toute autre partie de votre corps.
- Ne touchez pas les pièces tranchantes de la tondeuse, telles que les lames ou le porte-lames, sauf lorsque vous devez procéder à une opération d'entretien. Si vous ne respectez pas ces consignes, vous risquez de vous blesser.



- Appuyez toujours sur le bouton poussoir d'ARRÊT manuel (BOUTON STOP) avant d'interagir physiquement avec la tondeuse à gazon (la soulever ou la retourner, par exemple). Dans le cas contraire, vous risquez d'entrer en contact avec les lames et vous blesser.
- Les règlements locaux peuvent limiter l'âge de l'opérateur.
- N'oubliez pas que l'opérateur ou l'utilisateur est responsable des accidents ou des dommages à des personnes tierces ou à leurs biens.
- Avant d'utiliser la tondeuse à gazon robotisée ou de pénétrer dans la zone de tonte, les personnes portant un stimulateur cardiaque (pacemaker) ou toute autre dispositif médical doivent consulter un médecin.
- Ne montez pas sur la tondeuse à gazon, ne la poussez pas et ne l'employez pas pour tout autre usage différent que l'utilisation prévue. Dans le cas contraire, un accident peut survenir ou la tondeuse à gazon peut être endommagée.



- N'utilisez jamais la tondeuse à proximité immédiate d'animaux de compagnie ou de personnes, en particulier d'enfants.
- Réalisez la tonte uniquement dans la zone délimitée par le fil périmétrique.
- Ne faites pas fonctionner de systèmes d'arrosage automatique pendant que la tondeuse à gazon est en marche : celle-ci pourrait endommager le système d'arrosage, et de l'eau pourrait pénétrer à l'intérieur de la tondeuse à gazon. Réglage du programmeur déterminant les heures de fonctionnement de la tondeuse à gazon.



- S'il y a un risque d'intempérie, telle qu'un orage ou des éclairs, arrêtez la tondeuse et débranchez le câble d'alimentation.
- Certaines parties du produit peuvent s'échauffer sous un ensoleillement direct. Veillez à ne pas toucher ces parties si elles deviennent extrêmement chaudes, car vous risquez de vous brûler.
- Chargez la tondeuse à gazon uniquement sur sa station d'accueil. Dans le cas contraire, un accident peut survenir ou la tondeuse à gazon peut être endommagée.

- Si le cordon d'alimentation est endommagé, arrêtez immédiatement d'utiliser le système et contactez votre service après-vente.
- S'il y a des trous (terriers, etc.) dans la zone de tonte, comblez-les pour qu'elle soit plate. Inspectez périodiquement la zone de tonte pour vérifier qu'elle ne comporte pas de trous.

Observez les points suivants pour votre sécurité

- Lorsque vous devez transporter la tondeuse à gazon, mettez-la hors tension et portez-la de la façon recommandée dans ce manuel (voir page 46), en prenant soin d'orienter les lames vers l'extérieur.
- Lorsque vous transportez la tondeuse à gazon, veillez à la tenir par les emplacements désignés (voir page 46). Si vous transportez la tondeuse à gazon différemment, ses lames ou sa prise de charge risquent de vous blesser. Vous risquez également de laisser tomber et d'endommager la tondeuse à gazon.



- Portez toujours des gants de travail épais lorsque vous effectuez l'entretien du produit. Dans le cas contraire, les lames risquent de vous blesser.



- Avant utilisation, vérifiez toujours la zone de tonte et éliminez-en les branches, les cailloux et tous les objets susceptibles d'endommager les lames et provoquer l'arrêt de la tondeuse à gazon. Dans le cas contraire, vous risquez d'être blessé par les objets éjectés provenant du dessous de la tondeuse à gazon ou d'endommager celle-ci.



- Lorsque vous procédez à l'entretien de la tondeuse à gazon, veillez à appuyer sur le poussoir d'arrêt manuel et à attendre qu'elle se soit immobilisée. Si la tondeuse à gazon se déplace, un accident peut se produire.

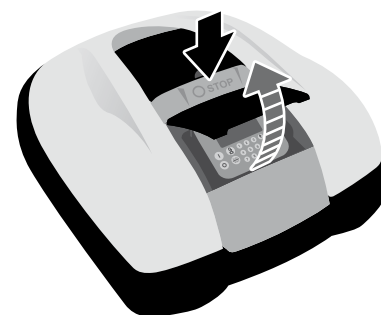

- Posez le fil périmétrique de telle sorte qu'il soit fermement maintenu en place et effectuez des contrôles périodiques après sa pose pour vous assurer qu'il n'est pas détendu. Si le fil périmétrique dépasse du sol, il risque de vous faire trébucher et tomber, ou de faire trébucher et tomber une autre personne.
- Ne touchez pas l'extrémité dénudée d'un fil périmétrique qui a été sectionné ou endommagé. Vous pouvez vous blesser ou vous électrocuter.
- Si vous découvrez que le fil périmétrique a été sectionné, mettez la tondeuse à gazon hors tension, débranchez la prise du transformateur de la prise électrique (maison), puis contactez votre distributeur Honda.
- Ne touchez pas la prise de charge. Vous pourriez vous blesser.

- Observez les précautions suivantes lorsque vous touchez la prise électrique (maison), le câble d'alimentation et le transformateur. Si vous ne respectez pas ces consignes, vous risquez de vous électrocuter.
 - Ne touchez pas la prise électrique (maison), le câble d'alimentation ou le transformateur avec les mains mouillées.
 - Ne touchez pas la prise électrique (maison), le câble d'alimentation ou le transformateur si ceux-ci sont mouillés.
 - Si la gaine isolante du câble du transformateur est endommagée, arrêtez immédiatement d'utiliser le produit et consultez votre distributeur.
- Effectuez des contrôles périodiques pour garantir l'absence de poussière, de terre ou de corps étrangers accumulés dans ou sur la prise électrique (maison), le câble d'alimentation ou le transformateur. En cas d'accumulation de matières, éliminez-les pour éviter un incendie.
- Assurez-vous que le contenu des « CONSIGNES DE SÉCURITÉ » est absolument clair pour les personnes susceptibles d'entrer en contact avec la tondeuse à gazon robotisée. Dans le cas contraire, un accident peut survenir.
- En branchant la prise, maintenez-la par sa poignée de préhension. En tenant la prise de façon incorrecte, vous risquez de toucher le connecteur et de vous électrocuter.
- Les personnes qui ne sont pas parfaitement familières avec le présent manuel du propriétaire ne doivent toucher la tondeuse à gazon que pour l'arrêter.
- En approchant de la tondeuse à gazon en marche, faites attention aux projectiles pouvant être expulsés par les lames.
- Ne tentez jamais de réparer la tondeuse à gazon vous-même. Cela peut entraîner des accidents et endommager la tondeuse à gazon.

Élimination

Pour protéger l'environnement, n'éliminez pas ce produit, sa batterie, etc. négligemment dans les ordures ménagères.

Respectez les lois et les règlements locaux ou demandez à votre Distributeur autorisé Honda comment mettre au rebut l'ensemble des éléments qui compose le produit.

Emplacements des étiquettes

POSITIONNEMENT DES ÉTIQUETTES DE SÉCURITÉ

Votre tondeuse à gazon doit être utilisée avec prudence. Dans ce but, des pictogrammes destinés à vous rappeler les principales précautions d'utilisation ont été placés sur la machine. Leur signification est donnée ci-dessous. Ces étiquettes font partie intégrante de la tondeuse à gazon et, par conséquent, si l'une d'entre elles vient à se décoller ou devient illisible, contactez votre service après-vente pour la remplacer. Nous vous recommandons également de lire attentivement les consignes de sécurité données au chapitre correspondant du présent manuel.

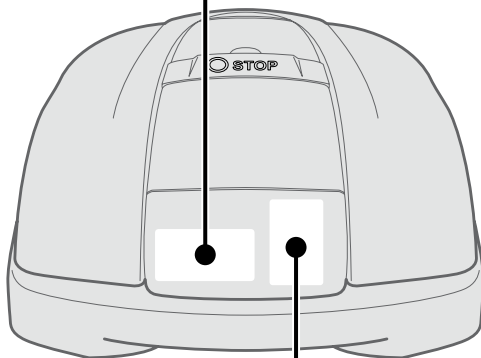
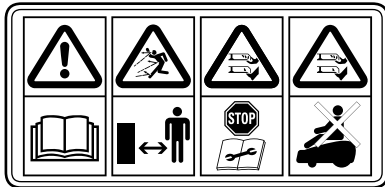

La tondeuse à gazon robotisée Honda est conçue pour fournir un service sûr et fiable si elle est utilisée conformément aux instructions. Lisez et comprenez le manuel d'utilisateur avant d'utiliser la tondeuse à gazon robotisée Honda. À défaut, vous risquez de vous blesser ou d'endommager le produit.



Tenir les personnes et les animaux de compagnie à l'écart de la zone de tonte de la tondeuse à gazon robotisée Honda.



Ne pas toucher la lame en rotation. Attention aux lames. Elles sont coupantes : lame en mouvement. Mettre la machine hors tension avant d'effectuer une opération de maintenance sur celle-ci ou de la soulever.



Ne pas monter sur la machine. Cette machine n'est pas un jouet. Tenir les enfants éloignés de la machine.

LOCALISATION DU MARQUAGE CE, DU NUMÉRO DE SÉRIE ET D'AUTRES INFORMATIONS

Le nom et l'adresse du constructeur, le marquage CE, le numéro de série ainsi que d'autres informations se trouvent aux endroits suivants indiqués dans l'illustration.

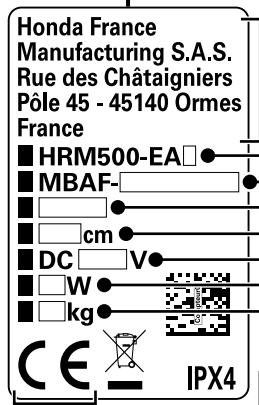

Nom et adresse du constructeur

Type du modèle

Numéro de série

Année de fabrication

Largeur de coupe

Tension nominale

Puissance nominale

Masse (poids)

Marquage CE

3 PRÉPARATION

■ Identification des composants

● Châssis

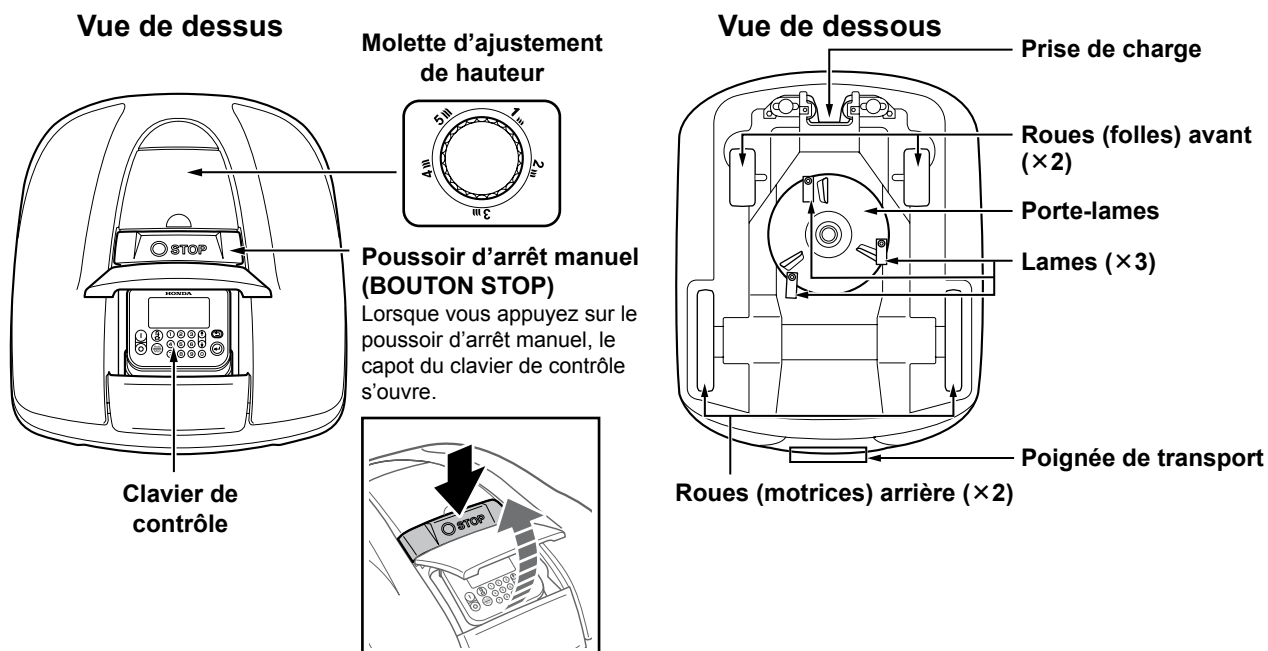

● Station d'accueil

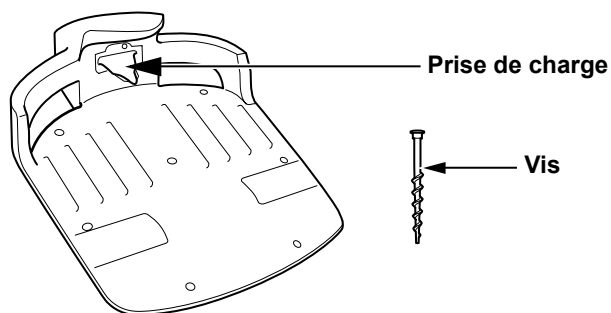

La tondeuse à gazon se recharge sur la station d'accueil et retourne à celle-ci lorsque la tonte est terminée ou si la batterie est déchargée.

● Accessoires fournis

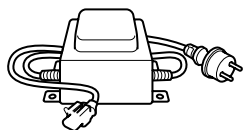

Transformateur

Installez le transformateur hors-sol. Après avoir effectué tous les branchements, raccordez le transformateur à la prise électrique (maison).



Câble d'alimentation

Branchez le câble d'alimentation au transformateur et à la station d'accueil.

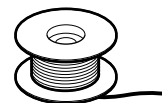

Fil périmétrique

Posez le fil périmétrique autour de la zone dans laquelle vous souhaitez que la tondeuse à gazon tonde.
Longueur pour le HRM300 : 200 m
Longueur pour le HRM500 : 300 m

● Clavier de contrôle

Écran

L'écran LCD affiche les menus lorsque la tondeuse à gazon est allumée.

Bouton « Marche »

Appuyez sur ce bouton pour allumer la tondeuse.

Bouton « Arrêt »

Appuyez sur ce bouton pour éteindre la tondeuse.

NOTE :

- Le programmeur ne fonctionne pas si vous éteignez la tondeuse.

Touche « Retour Station »

Appuyez sur cette touche pour faire retourner automatiquement la tondeuse à gazon vers sa station d'accueil après avoir fermé le capot du clavier de contrôle.

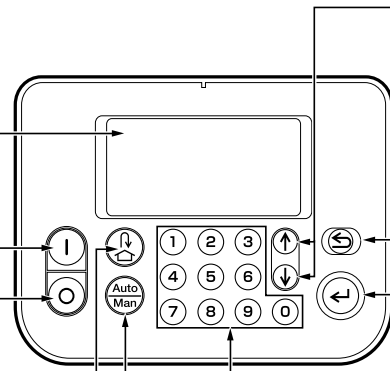

Touches de navigation haut/bas

Appuyez sur ces touches pour naviguer jusqu'à l'élément précédent ou suivant dans l'écran.

Touche Retour

Appuyez sur cette touche pour retourner au menu précédent dans l'écran (la touche Retour ne peut pas être utilisée dans certains cas).

Touche Entrée

Appuyez sur cette touche pour valider votre sélection à l'écran.

Pavé numérique

Appuyez sur ces touches pour saisir des numéros dans les menus de l'écran.

Lorsqu'un numéro se trouve à gauche d'un élément de menu à l'écran, vous pouvez appuyer sur la touche portant le numéro correspondant pour mettre cet élément en surbrillance (pré-sélection).

Auto/Manual (touche basculement mode Auto/Manuel)

Appuyez sur cette touche dans l'écran d'accueil pour basculer entre les modes de fonctionnement. Vous pouvez choisir entre les modes Configuration Rapide, Configuration Avancée ou Tondeuse inactive. Pour plus de détails, consultez « 4 PARAMÈTRES DES MENUS » (☞ page 14).

● Écran d'accueil

La tondeuse à gazon est actuellement immobilisée.

Date et heure actuelles

Mode actuel de la tondeuse à gazon

État de la tondeuse à gazon → **En Pause**

Éléments de menu sélectionnables → **1.Menu**

Messages et informations détaillées sur la batterie

État de la batterie → **98 %**

Icônes	Description
	Le mode Configuration Rapide est défini.
	Le mode Configuration Avancée est défini.
	Les modes Configuration Rapide ou Configuration Avancée sont définis, mais la tondeuse à gazon est inactive.
MANUEL	Ni le mode Configuration Rapide ni le mode Configuration Avancée n'a été défini.
	La tondeuse à gazon retourne à la station d'accueil.

● Menu de sélection

Nom du menu, premier niveau → **Configuration Rapide** Dim 13:27

Nom du menu, second niveau → **Zone 2**

Éléments de menu sélectionnables et état de configuration actuel. → **1.Distance Départ Zone**
2.Proportion Zones (%)
3.Schéma de Tonte
4.Périmètre



Cavaliers

Utilisez des cavaliers pour maintenir le fil périmétrique en place lors de sa pose.
 Quantité pour HRM300 : 200
 Quantité pour HRM500 : 300

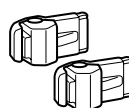

Connecteurs du fil périmétrique

Utilisez des connecteurs pour raccorder le fil périmétrique et le brancher sur la station d'accueil.
 Quantité : 2

Règle

L'emballage de ce produit comprend une règle. Cette règle sert à vérifier l'état de l'installation du fil périmétrique.

Installation



Nous recommandons fortement de faire effectuer l'installation de votre tondeuse à gazon robotisée par un distributeur Honda autorisé. Cela permettra de garantir que votre machine marche correctement.

Vérification des conditions d'installation

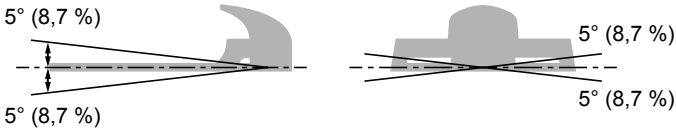

Valider avec le distributeur qui a procédé à l'installation que la station d'accueil et le fil périmétrique sont installés conformément aux conditions ci-dessous. Vérifiez également périodiquement que ces conditions sont toujours réunies. Si l'une de ces conditions n'est pas respectée, consultez votre distributeur.

Il est recommandé que l'alimentation secteur soit placée à proximité de la station d'accueil et soit installée par un professionnel conformément aux lois et réglementations locales.

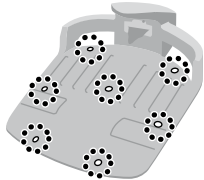
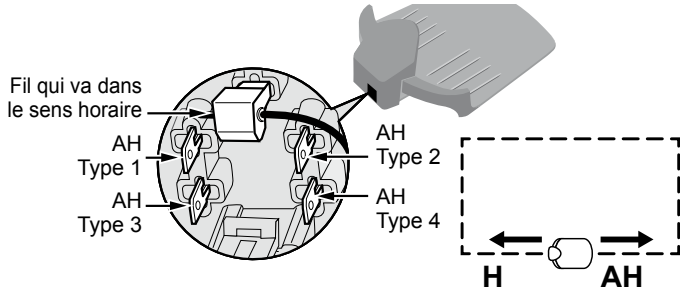
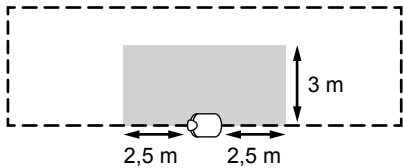
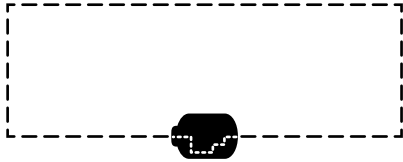
Conditions d'installation de la station d'accueil

Image	Condition
	<p>La station d'accueil ne doit pas être installée sur une pente de plus de 5° (8,7 %).</p>
	<p>La station d'accueil ne doit pas être courbée.</p>
	<p>Les vis doivent être fermement serrés.</p>
 <p>Fil qui va dans le sens horaire</p> <p>AH Type 1</p> <p>AH Type 2</p> <p>AH Type 3</p> <p>AH Type 4</p> <p>H AH</p>	<ul style="list-style-type: none"> • L'emplacement des connections pour la définition du sens H ou AH doit être correct. • La connexion de position du signal doit être identique à celle paramétrée dans le menu.
	<ul style="list-style-type: none"> • Le fil périmétrique doit être en ligne droite sur au moins 2,5 m à l'avant et à l'arrière de la station d'accueil. • Aucun objet ou corps étranger ne doit se trouver dans la zone de tonte à proximité de la station d'accueil (partie grisée sur l'image).
	<p>Le fil périmétrique situé sous la station d'accueil doit être posé en suivant le logement approprié a cet effet vers l'extérieur de la zone de tonte.</p>

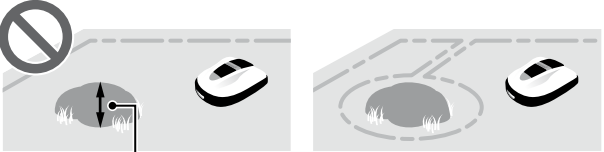
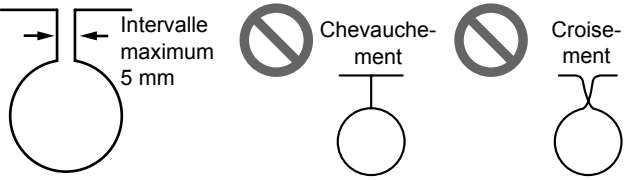
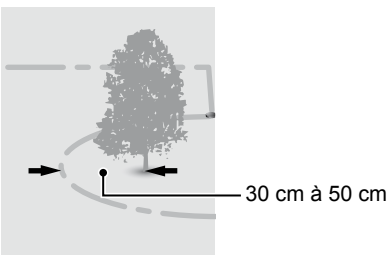
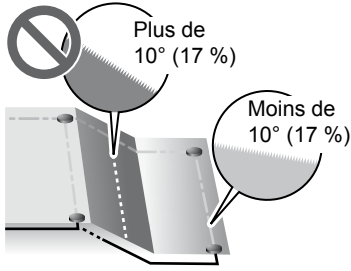
● Conditions de pose du fil périmétrique

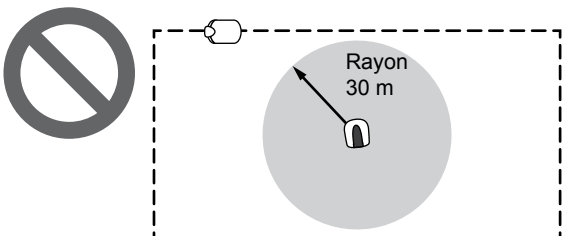
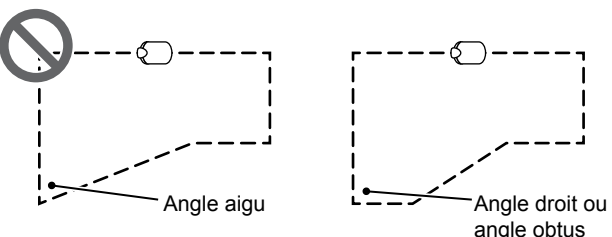
Image	Condition
 <p>Hauteur des objets sur lesquels la tondeuse à gazon risque de passer</p>	<p>Posez le fil périphérique autour des objets sur lesquels la tondeuse à gazon risque de passer ; ces objets doivent être supprimés de la zone de tonte.</p>
 <p>Intervalle maximum 5 mm</p> <p>Chevauchement</p> <p>Croisement</p>	<p>Il convient que les points d'arrivée et de départ du fil périmétrique pour une zone ronde soient séparés de moins de 5 mm (le fil périmétrique ne doit toutefois pas se chevaucher ou se croiser).</p>
 <p>30 cm à 50 cm</p>	<p>Il doit y avoir un espace de 30 cm à 50 cm entre le fil périmétrique et les objets de grandes dimensions (cet espace peut être réduit à 30 cm si vous réglez [Dépassement Fil] sur une valeur faible. Pour plus de détail, consultez votre Distributeur).</p>
 <p>Plus de 10° (17 %)</p> <p>Moins de 10° (17 %)</p>	<p>Ne posez pas de fil périmétrique de telle sorte qu'il coupe une pente supérieure à 10° (17 %). Vous pouvez poser le fil périmétrique parallèlement à une pente supérieure à 10° (17 %) pour qu'il permette l'accès à une zone dont la pente est inférieure à 10° (17 %).</p>
	<p>Posez le fil périmétrique de telle sorte qu'il n'y ait pas de fil en excès.</p>
 <p>Rayon 30 m</p>	<p>La tondeuse à gazon peut détecter le signal du fil périmétrique dans un rayon de 30 m.</p> <p>Si la tondeuse à gazon pénètre dans un espace à l'intérieur de la zone de tonte qui se trouve à plus de 30 m du fil périmétrique, le signal ne sera pas détecté et la tondeuse s'arrêtera.</p>
 <p>Angle aigu</p> <p>Angle droit ou angle obtus</p>	<p>Le fil périmétrique ne doit pas présenter d'angles aigus après sa pose.</p>

4 PARAMÈTRES DES MENUS

Les menus du clavier de contrôle servent à définir le fonctionnement de la tondeuse à gazon robotisée.

Aperçu des menus

▲ AVERTISSEMENT

- **Veillez à appuyer sur le poussoir d'arrêt manuel (BOUTON STOP) et à éteindre la tondeuse à gazon avant de suivre la procédure suivante.**

NOTE :

- Nous vous recommandons de demander à votre distributeur Honda de modifier ces paramètres pendant l'installation.

Le menu comprend plusieurs niveaux de sous-menus. Les niveaux supérieurs sont les suivants :

Nom du menu	Utilisation	Consultez cette page pour plus d'informations
[1.Mode Auto]	Pour sélectionner ou désactiver des modes de marche.	(☞ page 16)
[2.Configuration Rapide]	Pour configurer le mode Configuration Rapide.	(☞ page 17)
[3.Configuration Avancée]	Pour configurer le mode Configuration Avancée.	(☞ page 22)
[4.Test]	Pour réaliser un test de la tondeuse à gazon.	(☞ page 29)
[5.Historique]	Pour afficher l'historique du fonctionnement et des erreurs.	(☞ page 31)
[6.Configuration Système]	Pour configurer les paramètres relatifs au système.	(☞ page 34)

Schéma complet des menus

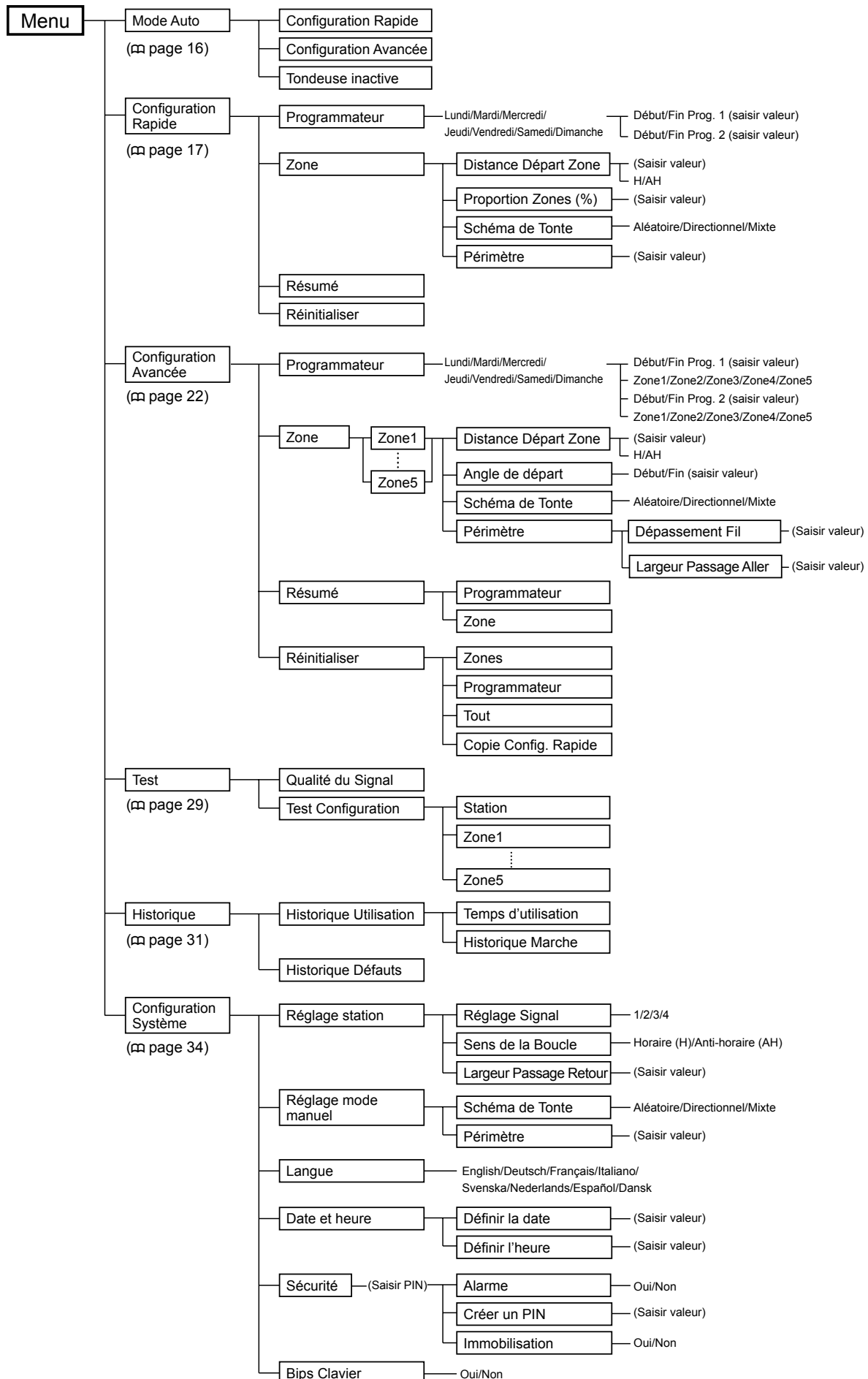

Mode Auto

Cette fonction vous permet de régler la tondeuse à gazon sur les modes Configuration Rapide, Configuration Avancée ou Tondeuse inactive.

Sélection d'un mode de marche

Sélectionnez un mode de marche pour que la tondeuse à gazon puisse fonctionner automatiquement.

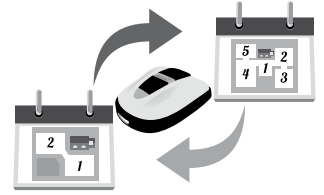

Écran d'accueil → [1.Mode Auto]

Vous devez configurer le mode de marche choisi avant que la tondeuse à gazon puisse fonctionner automatiquement avec celui-ci.

NOTE :

- Consultez « Configuration Rapide » (☰ page 17) et « Configuration avancée » (☰ page 22).

1

Sélectionnez [1.Configuration Rapide] ou [2.Configuration Avancée].

2

Appuyez sur la touche .
Le message « Activé, pressez « Valider » » est affiché.

3

Appuyez sur la touche  pour retourner à l'écran précédent.

Interruption temporaire des modes de marche

Vous pouvez interrompre temporairement la marche automatique. Cela peut être utile lorsque vous vous absentez quelques temps de chez vous et que vous ne pouvez pas surveiller la tondeuse à gazon.



Écran d'accueil → [1.Mode Auto]

Configurez ce paramètre pour désactiver les modes Configuration Rapide et Configuration Avancée et arrêter le fonctionnement de la tondeuse à gazon.

1

Sélectionnez [3.Tondeuse inactive].

2

Appuyez sur la touche .
Le message « Activé, pressez « Valider » » est affiché.

3

Appuyez sur la touche  pour retourner à l'écran précédent.

Configuration Rapide

Cette fonction vous permet de changer les paramètres de la Configuration Rapide.

NOTE :

- Il est possible que la Configuration Rapide ne fonctionne pas comme désiré s'il y a de multiples zones à tondre, etc. Dans ce cas, utilisez la Configuration Avancée (☰ page 22).

Définition du jour de marche et de l'heure de marche

Vous pouvez sélectionner le jour et l'heure à laquelle vous souhaitez que la tondeuse à gazon fonctionne.



Écran d'accueil → [2. Configuration Rapide] → [1. Programmeur]

Configurez ce paramètre pour faire fonctionner la tondeuse à gazon à des jours et des heures spécifiques. Vous pouvez définir un fonctionnement jusqu'à deux fois par jour.

1

Sélectionnez le jour où vous souhaitez que la tondeuse à gazon fonctionne.

2

Cochez la case en appuyant sur la touche .

3

Sélectionnez [0.OK].

4

Appuyez sur la touche  pour continuer jusqu'à l'écran de configuration du programmeur.

5

Saisissez une heure de début et une heure de fin au format 24 heures pour [Prog. 1] à l'aide du pavé numérique.

6

Saisissez également une heure de début et une heure de fin au format 24 heures pour [Prog. 2], le cas échéant.

7

Appuyez sur la touche . Le message « Activé, pressez « Valider » » est affiché.

8

Appuyez sur la touche  pour retourner à l'écran précédent.



The image shows two screenshots of the 'Configuration Rapide' menu. The first screenshot shows the 'Programmeur' screen with a list of days (Lundi, Mardi, Mercredi, Jeudi) and checkboxes. The second screenshot shows the 'Programmeur' screen with two programs (Prog. 1 and Prog. 2) and their respective start and end times.

Configuration Rapide Dim 13:27
Programmeur
 0.OK 9.Tout Cocher
 1.Lundi
 2.Mardi
 3.Mercredi
 4.Jeudi 

Confirmez le choix du jour et affichez l'écran de définition de l'heure. →

Sélectionnez le jour. →

Sélectionnez tous les jours. ←

Cette marque indique qu'il y a une autre page. Utilisez les touches / pour changer de page. ←

Configuration Rapide Dim 13:27
Programmeur
 Démarrage Fin
 Prog. 1
 Prog. 2 00:00-00:00

Définissez l'heure. ←

■ Configuration des paramètres de zone

Outre la Zone 1 par défaut du mode Configuration Rapide (pour laquelle les paramètres de zone ne peuvent pas être modifiés), une Zone 2 configurable est disponible. Les paramètres spécifiques à cette zone sont les suivants.

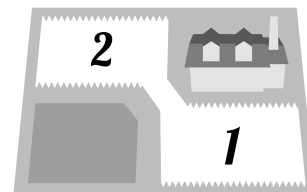

La tondeuse à gazon se déplace sans tondre jusqu'à ce qu'elle atteigne un point défini dans une zone.

🔍 [1.Distance Départ Zone] (☞ page 18)

- Définit la distance entre la station d'accueil et le début de la tonte.

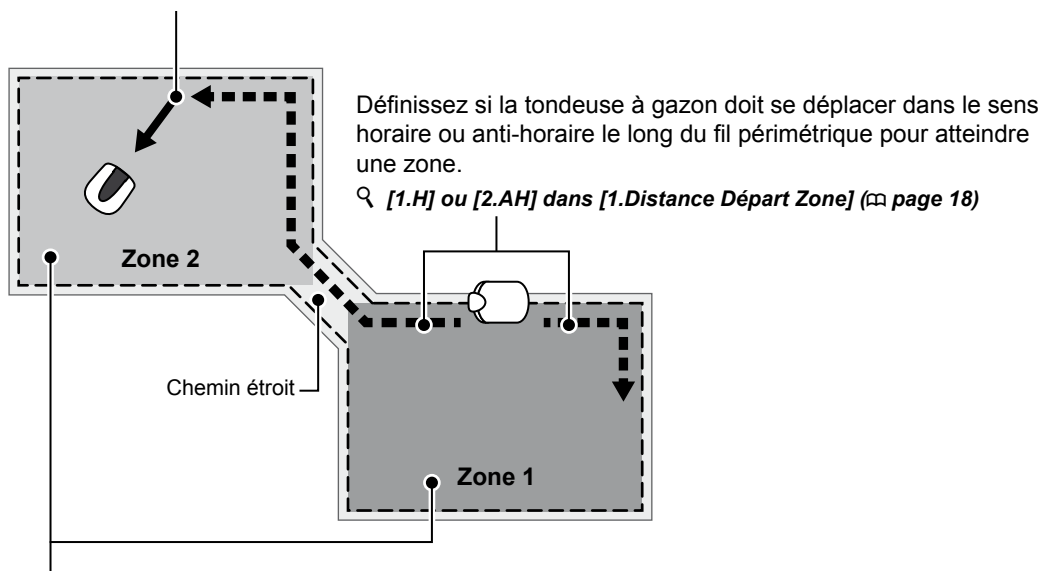

Définissez un ratio de fonctionnement de zone si vous souhaitez tondre plus fréquemment dans une certaine zone.

Par exemple, si vous définissez un rapport de 30 %, la tondeuse va tondre 3 fois sur 10 dans la Zone 2 et 7 fois sur 10 dans la Zone 1.

🔍 [2.Proportion Zones (%)] (☞ page 19)

● Définition de l'emplacement du fil périmétrique où la tondeuse commence à tondre



Écran d'accueil → [2.Configuration Rapide] → [2.Zone] → [1.Distance Départ Zone]

La tondeuse à gazon se déplace jusqu'à son emplacement le long du fil périmétrique, puis s'éloigne du fil périmétrique pour commencer à tondre. Ceci vous permet de ne tondre qu'une partie spécifique de votre gazon.

1

Saisissez une valeur comprise entre 0 et 250 pour [0-250m].

2

Saisissez un numéro pour sélectionner [1.H] ou [2.AH] pour [1.H/2.AH].

3

Appuyez sur la touche . Le message « Activé, pressez « Valider » » est affiché.

4

Appuyez sur la touche pour retourner à l'écran précédent.

● Définition de la proportion de tonte entre la Zone 1 et la Zone 2

Écran d'accueil → [2. Configuration Rapide] → [2. Zone] → [2. Proportion Zones (%)]

Vous pouvez définir le rapport avec lequel la tondeuse à gazon va tondre dans chaque zone.
Par exemple, si vous définissez un rapport de 30 %, la tondeuse va effectuer 3 cycles sur 10 dans la Zone 2 et 7 cycles sur 10 dans la Zone 1.

1

Saisissez un pourcentage.

2

Appuyez sur la touche \ominus .
Le message « Activé, pressez « Valider » » est affiché.

3

Appuyez sur la touche $\omin�$ pour retourner à l'écran précédent.

● Définition du schéma de tonte

Écran d'accueil → [2. Configuration Rapide] → [2. Zone] → [3. Schéma de Tonte]

Les paramètres spécifiques à cette direction sont les suivants.

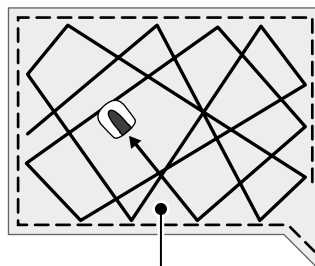

Le paramètre [1. Aléatoire] fait que la tondeuse à gazon tourne avec un grand angle lorsqu'elle détecte le fil périmétrique. C'est la manière la plus appropriée de tondre une surface gazonnée étendue et ouverte. Pour la marche normale, utilisez ce paramètre.

Le paramètre [2. Directionnel] fait que la tondeuse à gazon tourne avec un angle serré lorsqu'elle détecte le fil périmétrique. Il est utilisé pour tondre des zones étroites.

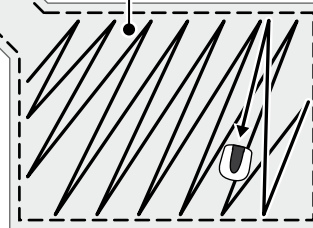

Vous pouvez définir de quelle manière la tondeuse à gazon se déplace en tondant.
Le paramètre [3. Mixte] est également disponible. Avec ce paramètre, la tondeuse à gazon alterne entre le schéma de tonte Aléatoire et le schéma de tonte Directionnel à intervalles réguliers.

1

Sélectionnez [1. Aléatoire], [2. Directionnel] ou [3. Mixte].

2

Appuyez sur la touche \ominus .
Le message « Activé, pressez « Valider » » est affiché.

3

Appuyez sur la touche $\omin�$ pour retourner à l'écran précédent.

● Définition du dépassement maximal par la tondeuse à gazon du fil périmétrique

 **Écran d'accueil** → [2. Configuration Rapide] → [2. Zone] → [4. Périmètre]

Lorsque la tondeuse à gazon détecte le fil périmétrique, elle peut dépasser les limites pour tondre les bords extérieurs de la zone de tonte. Vous pouvez ajuster la distance de dépassement du fil périmétrique.

1 Saisissez une valeur comprise entre 20 cm et 45 cm.

2 Appuyez sur la touche . Le message « Activé, pressez « Valider » » est affiché.

3 Appuyez sur la touche  pour retourner à l'écran précédent.

■ Confirmation des paramètres pour ce mode

Vous pouvez utiliser un écran résumé pour vérifier rapidement les paramètres de ce mode.



 **Écran d'accueil** → [2. Configuration Rapide] → [3. Résumé]

Les paramètres de Configuration Rapide sont affichés. Vous pouvez vérifier chaque paramètre configuré.



1 Vérifiez le résumé en appuyant sur les touches haut/bas pour faire défiler le menu.

2 Appuyez sur la touche  pour retourner à l'écran précédent.

Configuration Rapide	Dim
Résumé Prog.	13:27
Lun Mar Mer Jeu Ven Sam Dim	
Prog. 1	11:00 – 11:45
Prog. 2	00:00 – 00:00



Configuration Rapide	Dim
Résumé Zone	:Zone 2
Départ Zone	AH/0m
Angle de départ	50° – 150°
Schéma de Tonte	Aléatoire
Dépassement Fil	45cm
Largeur Passage Aller	0

Cette marque indique qu'il y a une autre page. Utilisez les touches  /  pour changer de page.

■ Réinitialisation des paramètres pour ce mode

Vous pouvez réinitialiser les paramètres pour ce mode.



 **Écran d'accueil** → **[2.Configuration Rapide]** → **[4.Réinitialiser]**

Exécutez cette commande pour restaurer tous les paramètres d'usine par défaut.

NOTE :

- Consultez votre distributeur avant d'exécuter cette commande.

1

Sélectionnez [1.Oui].

2

Appuyez sur la touche . Le message « Activé, pressez « Valider » » est affiché.

3

Appuyez sur la touche  **pour retourner à l'écran précédent.**

■ Configuration Avancée

■ Définition du jour de marche, de l'heure de marche et de la zone de marche

Vous pouvez définir le jour et l'heure de fonctionnement de la tondeuse à gazon. Vous pouvez également spécifier une zone particulière pour chaque heure de marche.

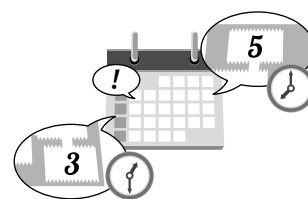

Écran d'accueil → [3.Configuration Avancée] → [1.Programmateur]

Configurez ce paramètre pour faire fonctionner la tondeuse à gazon à des jours et des heures spécifiques dans des zones particulières. Vous pouvez définir un fonctionnement jusqu'à deux fois par jour.

NOTE :

- Consultez « Définition de l'emplacement du fil périmétrique où la tondeuse à gazon commence à tondre » (☞ page 24).

1

Sélectionnez le jour où vous souhaitez que la tondeuse à gazon fonctionne.

2

Cochez la case en appuyant sur la touche .

3

Sélectionnez [0.OK].

4

Appuyez sur la touche  pour continuer jusqu'à l'écran de configuration du programmeur.

5

Saisissez une heure de début et une heure de fin au format 24 heures pour [Prog. 1].

6

Saisissez un numéro pour sélectionner une zone.

7

Saisissez également une heure de début et une heure de fin au format 24 heures pour [Prog. 2], le cas échéant.

8

Saisissez un numéro pour sélectionner une zone.

9

Appuyez sur la touche . Le message « Activé, pressez « Valider » » est affiché.

10

Appuyez sur la touche  pour retourner à l'écran précédent.

Configuration Avancée Dim 13:27
Programmeur

0.OK 9.Tout Cocher

1.Lundi
2.Mardi
3.Mercredi
4.Jeudi

Sélectionnez le jour.

Confirmez le choix du jour et affichez l'écran de définition de l'heure.

Sélectionnez tous les jours.

Cette marque indique qu'il y a une autre page. Utilisez les touches \uparrow/\downarrow pour changer de page.

Configuration Avancée Dim 13:27
Programmeur :Mercredi

Démarrage Fin

Prog. 1 11:00-11:45
1.Zone 1 : Zone 1-5

Prog. 2 00:00-00:00
1.Zone 1 : Zone 1-5

Sélectionnez la zone.

Définissez l'heure.

■ Configuration des paramètres de zone

Vous pouvez définir jusqu'à 5 zones de tonte pour la tondeuse à gazon. Les paramètres spécifiques à cette zone sont les suivants.

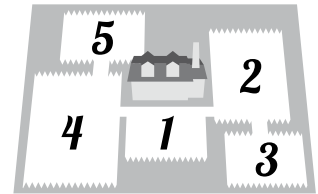

La tondeuse à gazon se déplace sans tondre jusqu'à ce qu'elle atteigne un point défini dans une zone.

🔍 [1.Distance Départ Zone] (☞ page 24)

- Définit la distance entre la station d'accueil et le début de la tonte.

Définissez l'angle décrit par la tondeuse lorsqu'elle s'éloigne du fil périmétrique.

🔍 [2.Angle de départ] (☞ page 24)

- Définissez l'angle de départ lorsque la tondeuse à gazon arrive à la position spécifiée par [1.Distance Départ Zone].

Définissez si la tondeuse à gazon doit se déplacer dans le sens horaire ou anti-horaire le long du fil périmétrique pour atteindre une zone.

🔍 [1.H] ou [2.AH] dans [1.Distance Départ Zone] (☞ page 24)

Définissez la distance de dépassement du fil périmétrique par la tondeuse à gazon.

🔍 [1.Dépassement Fil] dans [4.Périmètre] (☞ page 25)

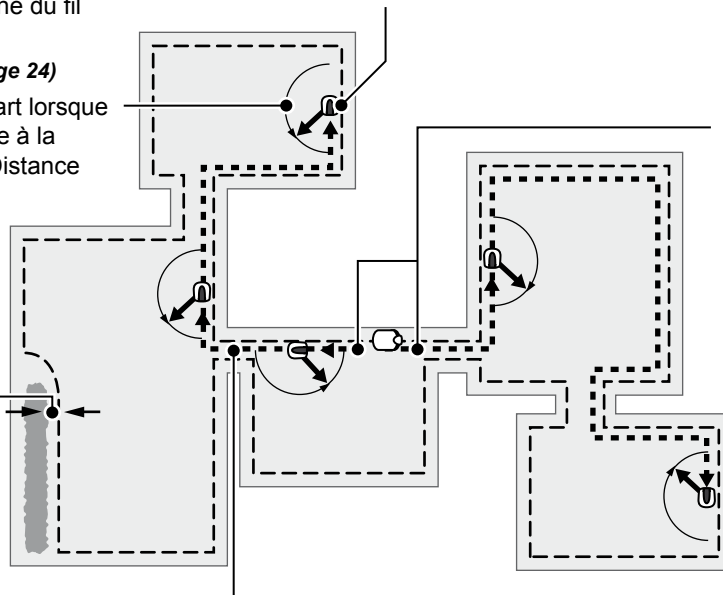

Pour traverser un passage étroit entre différentes zones, faites marcher la tondeuse à gazon juste au-dessus du fil périmétrique.



🔍 [2.Largeur Passage Aller] dans [4.Périmètre] (☞ page 26)

- Spécifiez la distance entre la tondeuse à gazon et le fil périmétrique.

● Définition de l'emplacement du fil périmétrique où la tondeuse commence à tondre

 **Écran d'accueil** → **[3.Configuration Avancée]** → **[2.Zone]** → **[1.Zone 1] ~ [5.Zone 5]** → **[1.Distance Départ Zone]**

La tondeuse à gazon se déplace jusqu'à son emplacement le long du fil périmétrique, puis s'éloigne du fil périmétrique pour commencer à tondre. Ceci vous permet de ne tondre qu'une partie spécifique de votre gazon.



- 1 Saisissez une valeur comprise entre 0 et 250 pour [0-250m].
- 2 Saisissez un numéro pour sélectionner [1.H] ou [2.AH] pour [1.H/2.AH].
- 3 Appuyez sur la touche . Le message « Activé, pressez « Valider » » est affiché.
- 4 Appuyez sur la touche  pour retourner à l'écran précédent.

● Définition de l'angle (plage) de déviation de la tondeuse à gazon du fil périmétrique lorsqu'elle commence à tondre

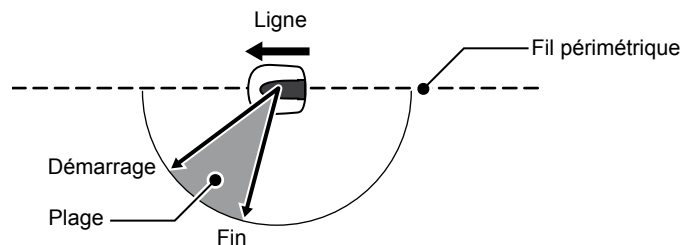
 **Écran d'accueil** → **[3.Configuration Avancée]** → **[2.Zone]** → **[1.Zone 1] ~ [5.Zone 5]** → **[2.Angle de départ]**



Vous pouvez configurer l'angle (plage) de déviation de la tondeuse à gazon du fil périmétrique lorsqu'elle commence à tondre.

- 1 Spécifiez une plage d'angle en saisissant un angle de début et un angle de fin.
- 2 Appuyez sur la touche . Le message « Activé, pressez « Valider » » est affiché.
- 3 Appuyez sur la touche  pour retourner à l'écran précédent.

● Définition du schéma de tonte

Écran d'accueil → [3. Configuration Avancée] → [2. Zone] → [1. Zone 1] ~ [5. Zone 5] → [3. Schéma de Tonte]

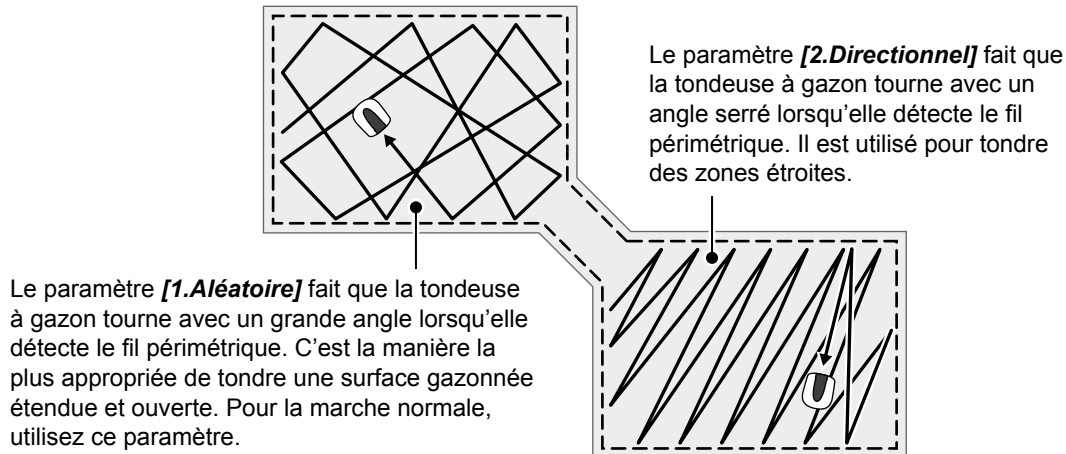

Vous pouvez définir de quelle manière la tondeuse à gazon se déplace en tondant.

Le paramètre [3. Mixte] est également disponible. Avec ce paramètre, la tondeuse à gazon alterne entre le schéma de tonte Aléatoire et le schéma de tonte Directionnel à intervalles réguliers.

- 1 Sélectionnez [1. Aléatoire], [2. Directionnel] ou [3. Mixte].
- 2 Appuyez sur la touche . Le message « Activé, pressez « Valider » » est affiché.
- 3 Appuyez sur la touche pour retourner à l'écran précédent.

● Définition de la distance maximale de dépassement du fil périmétrique par la tondeuse à gazon ainsi que de la distance maximale intérieure de dépassement du fil périmétrique lorsque la tondeuse à gazon suit le fil périmétrique

Écran d'accueil → [3. Configuration Avancée] → [2. Zone] → [1. Zone 1] ~ [5. Zone 5] → [4. Périmètre] → [1. Dépassement Fil]

Lorsque la tondeuse à gazon détecte le fil périmétrique, elle peut dépasser légèrement les limites pour tondre les bords extérieurs de la zone de tonte. Vous pouvez ajuster la distance de dépassement du fil périmétrique.

- 1 Saisissez une valeur comprise entre 20 et 45.
- 2 Appuyez sur la touche . Le message « Activé, pressez « Valider » » est affiché.
- 3 Appuyez sur la touche pour retourner à l'écran précédent.

En outre, vous pouvez définir la distance vers l'intérieur depuis le fil périmétrique dans laquelle la tondeuse à gazon se déplace lorsqu'elle suit le fil périmétrique (quand elle rejoint la zone de tonte).

Écran d'accueil → [3. Configuration Avancée] → [2. Zone] → [1. Zone 1] ~ [5. Zone 5] → [4. Périmètre] → [2. Largeur Passage Aller]

La tondeuse à gazon détecte le champ magnétique émis par le fil périmétrique et se déplace entre ce dernier et la valeur spécifiée, elle suit ces paramètres tout en se déplaçant vers le point de début de tonte.

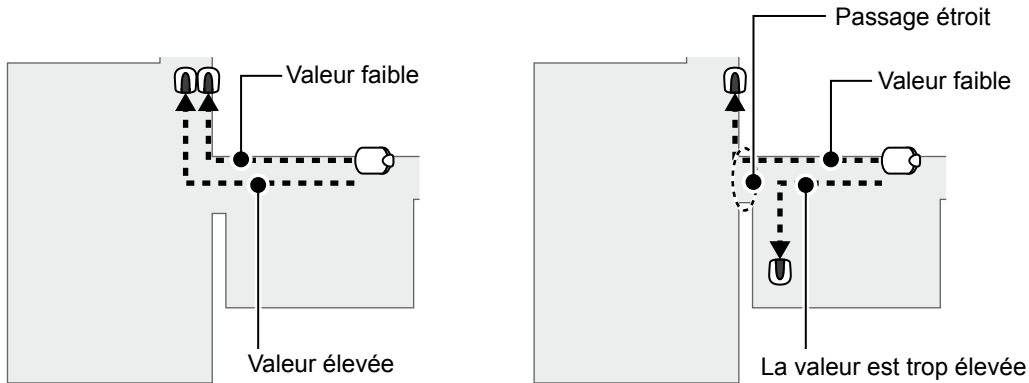

NOTE :

- Si la valeur est trop élevée, la tondeuse à gazon risque de ne pas traverser le passage étroit.

Réglage	Distance
0	La tondeuse suit étroitement le fil périmétrique. C'est le réglage idéal pour les chemins d'accès étroits.
10	La tondeuse à gazon se déplace au hasard dans la valeur maximale possible entre le fil périmétrique et le bord du champ magnétique. En évitant qu'elle emprunte toujours le même chemin, vous pouvez ainsi éviter qu'elle ne laisse des traces de roues dans le gazon.

NOTE :

- La puissance du champ varie en fonction de la longueur du fil périmétrique. Plus le fil périmétrique est long, plus le champ est faible, et à l'inverse, plus le fil périmétrique est court, plus le champ est fort.

- 1 Saisissez un paramètre numérique.
- 2 Appuyez sur la touche . Le message « Activé, pressez « Valider » » est affiché.
- 3 Appuyez sur la touche pour retourner à l'écran précédent.

■ Confirmation des paramètres pour ce mode

Vous pouvez utiliser un écran résumé pour vérifier rapidement les paramètres de ce mode.



● Confirmation des paramètres du jour de marche et de l'heure de marche

 **Écran d'accueil** → **[3.Configuration Avancée]** → **[3.Résumé]** → **[1.Programmateur]**

Les paramètres du jour et de l'heure de la Configuration Avancée sont affichés. Vous pouvez vérifier chaque paramètre configuré.

1

Vérifiez le résumé en appuyant sur les touches haut/bas pour faire défiler le menu.

2

Appuyez sur la touche ☺.

Configuration Avancée		Dim
Résumé Prog. :		Mer 13:27
Lun	Mar	Mer
Jeu	Ven	Sam
Dim		
Prog. 1	11:00–11:45	
	Zone 2	
Prog. 2	00:00–00:00	
	Zone 1	

● Confirmation des paramètres pour les zones 1 à 5

 **Écran d'accueil** → **[3.Configuration Avancée]** → **[3.Résumé]** → **[2.Zone]**

Les paramètres de Configuration Avancée pour chaque zone sont affichés. Vous pouvez vérifier chaque paramètre configuré.

1

Vérifiez le résumé en appuyant sur les touches haut/bas pour faire défiler le menu.

2

Appuyez sur la touche ☺.

Configuration Avancée		Dim
Résumé Zone		:Zone 1 13:27
Départ Zone	AH/10m	
Angle de départ	50°–150°	
Schéma de Tonte	Directionnel	
Dépassement Fil	20cm	
Largeur Passage Aller	0	▼



Configuration Avancée		Dim
Résumé Zone		:Zone 5 13:27
Départ Zone	H/0m	
Angle de départ	50°–150°	
Schéma de Tonte	Aléatoire	
Dépassement Fil	20cm	
Largeur Passage Aller	3	▲

Cette marque indique qu'il y a une autre page. Utilisez les touches ▲/▼ pour changer de page.

■ Gestion des paramètres pour ce mode

Vous pouvez effectuer des actions comme réinitialiser les paramètres de la Configuration Avancée et copier les paramètres de la Configuration Rapide dans la Configuration Avancée.

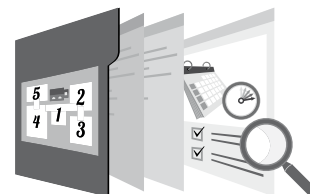

● Réinitialisation des paramètres de zone

 **Écran d'accueil** → **[3.Configuration Avancée]** → **[4.Réinitialiser]** → **[2.Zones]**

Vous pouvez réinitialiser tous les paramètres relatifs à la zone pour ce mode.

1

Sélectionnez [1.Oui].

2

Appuyez sur .
Le message « Activé, pressez « Valider » » est affiché.

3

Appuyez sur la touche  pour retourner à l'écran précédent.

● Suppression des paramètres de l'heure de marche

 **Écran d'accueil** → **[3.Configuration Avancée]** → **[4.Réinitialiser]** → **[1.Programmateur]**

Vous pouvez réinitialiser tous les paramètres relatifs au programmeur pour ce mode.

1

Sélectionnez [1.Oui].

2

Appuyez sur la touche .
Le message « Activé, pressez « Valider » » est affiché.

3

Appuyez sur la touche  pour retourner à l'écran précédent.

● Réinitialisation de tous les paramètres pour ce mode

 **Écran d'accueil** → **[3.Configuration Avancée]** → **[4.Réinitialiser]** → **[3.Tout]**

Vous pouvez réinitialiser tous les paramètres pour ce mode.

1

Sélectionnez [1.Oui].

2

Appuyez sur la touche .
Le message « Activé, pressez « Valider » » est affiché.

3

Appuyez sur la touche  pour retourner à l'écran précédent.

● Copie des paramètres du mode Configuration Rapide dans le mode Configuration Avancée

 **Écran d'accueil → [3.Configuration Avancée] → [4.Réinitialiser] → [4.Copie Config. Rapide]**

Vous pouvez copier les paramètres du jour et de l'heure de la Zone 2 dans le mode Configuration Rapide.

1

Sélectionnez [1.Oui].

2

Appuyez sur la touche . Le message « Activé, pressez « Valider » » est affiché.

3

Appuyez sur la touche  pour retourner à l'écran précédent.





■ Paramètres des tests

■ Confirmation du signal du fil périmétrique

Vous pouvez vérifier si le signal du fil périmétrique atteint correctement la tondeuse à gazon et en confirmer la puissance.



 **Écran d'accueil → [4.Test] → [1.Qualité du Signal]**

Intensité du Signal	Puissance du signal
Niv0	Pas de signal boucle
Niv1	Faible
	
Niv5	Moyenne
	
Niv10	Forte

■ Test de fonctionnement de la tondeuse à gazon

Vous pouvez vérifier si la tondeuse à gazon peut retourner correctement vers la station d'accueil et si la tondeuse à gazon marche dans chaque mode et dans chaque zone conformément aux paramètres.



● Vérification de la manière dont la tondeuse à gazon retourne à sa station d'accueil

 **Écran d'accueil** → **[4.Test]** → **[2.Test Configuration]** → **[0.Station]**

Vous pouvez tester si la tondeuse à gazon retourne correctement à la station d'accueil.

NOTE :

- Effectuez ce test lorsque la tondeuse à gazon n'est pas branchée à la station d'accueil.

1

Sélectionnez [1.Oui].

2

Appuyez sur la touche .

Le message « Activé, pressez « Valider » » est affiché.

3

Fermez le capot du clavier de contrôle.

La tondeuse retourne à la station d'accueil.

Lorsque le test est terminé, le message complet s'affiche.

4

Appuyez sur la touche  pour retourner à l'écran précédent.

● Vérification du fonctionnement de la tondeuse à gazon dans la zone définie

 **Écran d'accueil** → **[4.Test]** → **[2.Test Configuration]** → **[1.Zone 1]** → **[5.Zone 5]**

Vous pouvez tester si la tondeuse à gazon tond correctement dans une zone particulière.

Configuration Rapide : Zone 1 à 2

Configuration Avancée : Zone 1 à 5

NOTE :

- Effectuez ce test lorsque la tondeuse est branchée à la station d'accueil.
- Si le mode [Tondeuse inactive] est activé en [Mode Auto], cette fonction ne peut pas être utilisée.

1

Sélectionnez [1.Oui].

2

Appuyez sur la touche .

Le message « Activé, pressez « Valider » » est affiché.

3

Fermez le capot du clavier de contrôle.

La tondeuse à gazon effectue une tonte de test dans la zone sélectionnée. Lorsque le test est terminé, le message complet s'affiche.

4

Appuyez sur la touche  pour retourner à l'écran précédent.

Affichage de l'historique

Affichage de l'historique de fonctionnement

Vous pouvez vérifier la durée cumulée de fonctionnement et de recharge de la tondeuse à gazon.

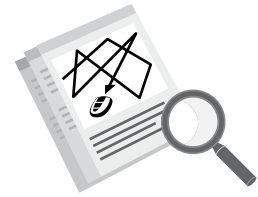

Affichage du temps de coupe et du temps de charge de la tondeuse à gazon

 **Écran d'accueil** → **[5.Historique]** → **[1.Historique Utilisation]** → **[1.Temps d'utilisation]**

Vous pouvez afficher le temps pendant lequel la tondeuse à gazon s'est déplacée ainsi que le temps pendant lequel la tondeuse à gazon s'est chargée.

1

Vérifier l'historique.

2

Appuyez sur la touche  pour retourner à l'écran précédent.

Historique		Dim
Temps d'utilisation		13:27
C'est le temps de coupe total. →	Temps de tonte	00mm
C'est le temps de charge total. →	Temps de charge	0mm

● Affichage de l'historique Marche de la tondeuse à gazon

 **Écran d'accueil** → **[5.Historique]** → **[1.Historique Utilisation]** → **[2.Historique Marche]**

Vous pouvez afficher l'historique Tonte de la tondeuse à gazon (temps de déplacement de la tondeuse à gazon), l'historique Retour (temps de retour de la tondeuse à gazon à la station d'accueil), et l'historique Charge (temps de charge de la tondeuse à gazon).



- 1 Vérifiez l'historique en appuyant sur les touches haut/bas pour faire défiler le menu.
- 2 Appuyez sur la touche  pour retourner à l'écran précédent.

Chaque fois que la tondeuse à gazon quitte la station d'accueil après une recharge, une nouvelle entrée est créée dans la liste de l'historique. L'entrée la plus récente est [01] et la plus ancienne est [10].

Historique				Dim
Historique Tonte				13:27
01:	0min	06:	0min	
02:	0min	07:	0min	
03:	0min	08:	0min	
04:	0min	09:	0min	
05:	0min	10:	0min	



Historique				Dim
Historique Charge				13:27
01:	0min	06:	0min	
02:	0min	07:	0min	
03:	0min	08:	0min	
04:	0min	09:	0min	
05:	0min	10:	0min	

Cette marque indique qu'il y a une autre page. Utilisez les touches  /  pour changer de page.

L'heure de l'entrée la plus récente de l'historique Charge est affichée en premier.

Affichage de l'historique des défauts

Vous pouvez afficher l'historique des défauts de la tondeuse à gazon (en cas de défaut).

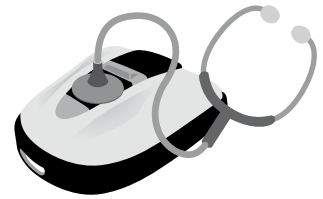

Écran d'accueil → [5.Historique] → [2.Historique Défauts]

L'historique des défauts qui se sont produits est enregistré.

1

Sélectionnez une entrée de l'historique des défauts à l'aide des touches haut/bas.

2

Appuyez sur la touche \odot .
Les informations du défaut s'affichent.
Pour plus de détails sur les défauts, consultez « 6 DÉPANNAGE » (page 47).

3

Appuyez sur la touche \ominus pour retourner à l'écran précédent.

L'entrée de défaut la plus récente est affichée en premier. Appuyez sur la touche \odot pour plus d'informations.

Historique			Dim
Historique Défauts			13:27
1.3A051	01.10.12	11:13	
2.3A024	01.10.12	11:38	
3.3A013	01.10.12	11:38	
4.3A052	01.10.12	11:31	
5.3A051	01.10.12	11:25	

Cette marque indique qu'il y a une autre page. Utilisez les touches \uparrow/\downarrow pour changer de page.

Les informations sur le défaut et l'heure du défaut s'affichent.

Historique			Dim
Historique Défauts			13:27
03:Capteur Soulèvement			
Défaut			
01.10.2012 11:15			

Autres paramètres système

Paramètres de base de la station d'accueil

Configurer les paramètres de la station d'accueil.

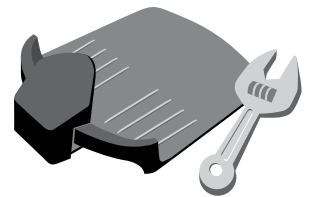

Sélection du schéma du signal pour la station d'accueil

 **Écran d'accueil → [6. Configuration Système] → [1. Réglage station] → [1. Réglage Signal]**

Ce paramètre est directement lié à la combinaison de connexion du fil périmétrique (type 1, 2, 3 ou 4) (page 12). Vous pouvez changer le schéma du signal que la tondeuse à gazon reçoit de la station d'accueil. Cela permet d'éviter les interférences de signal avec d'autres tondeuses à gazon.

1

Sélectionnez un type de signal différent si vous rencontrez des interférences.

2

Appuyez sur la touche . Le message « Activé, pressez « Valider » » est affiché.

3

Appuyez sur la touche  pour retourner à l'écran précédent.

Définition du sens du déplacement de la tondeuse à gazon

 **Écran d'accueil → [6. Configuration Système] → [1. Réglage station] → [2. Sens de la Boucle]**

Ce paramètre est directement lié à la combinaison de connexion du fil périmétrique (type 1, 2, 3 ou 4). Vous pouvez définir le sens du déplacement de la tondeuse à gazon par rapport à la station d'accueil.

1

Sélectionnez [1. Sens Horaire (H)] ou [2. Sens Anti-Horaire (AH)].

2

Appuyez sur la touche . Le message « Activé, pressez « Valider » » est affiché.

3

Appuyez sur la touche  pour retourner à l'écran précédent.

● Définition de la distance intérieure de dépassement du fil périmétrique lorsque la tondeuse à gazon suit le fil périmétrique



Écran d'accueil → [6. Configuration Système] → [1. Réglage station] → [3. Largeur Passage Retour]

Vous pouvez définir où la tondeuse à gazon se déplace par rapport au fil périmétrique lorsqu'elle retourne à la station d'accueil.

NOTE :

- Ce paramètre doit être fixé à une valeur inférieure à la plus faible valeur [Largeur Passage Aller] fixée pour toutes les zones.

Réglage	Distance
0	La tondeuse suit étroitement le fil périmétrique. C'est le réglage idéal pour les chemins d'accès étroits.
10	La tondeuse à gazon se déplace au hasard dans la valeur maximale possible entre le fil périmétrique et le bord du champ magnétique. En évitant qu'elle n'emprunte le même chemin, vous pouvez éviter qu'elle ne laisse des traces de roues dans le gazon.

- La puissance du champ varie en fonction de la longueur du fil périmétrique. Plus le fil périmétrique est long, plus le champ est faible, et à l'inverse, plus le fil périmétrique est court, plus le champ est fort.

1

Saisissez un paramètre numérique.

2

Appuyez sur la touche .

Le message « Activé, pressez « Valider » » est affiché.

3

Appuyez sur la touche pour retourner à l'écran précédent.

■ Paramètres de configuration du mode manuel

Configurer le schéma de tonte ainsi que la distance de dépassement par la tondeuse à gazon du fil périmétrique en mode manuel.

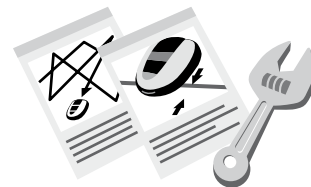

● Définition du schéma de tonte

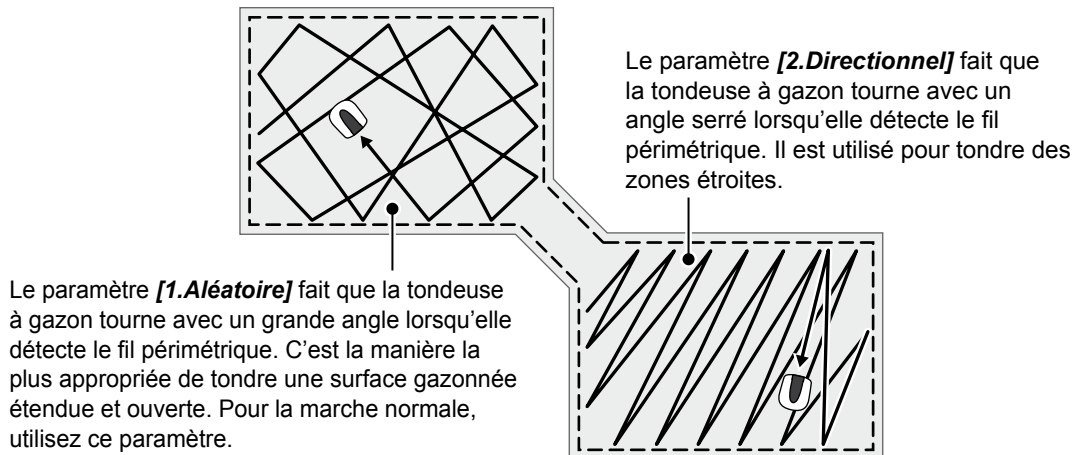

Écran d'accueil → **[6.Configuration Système]** → **[2.Réglage mode manuel]** → **[1.Schéma de Tonte]**

Vous pouvez définir de quelle manière la tondeuse à gazon se déplace en tondant. Le paramètre [3.Mixte] est également disponible. Avec ce paramètre, la tondeuse à gazon alterne entre le schéma de tonte Aléatoire et le schéma de tonte Directionnel à intervalles réguliers.

1

Sélectionnez **[1.Aléatoire]**, **[2.Directionnel]** ou **[3.Mixte]**.

2

Appuyez sur la touche **⊕**. Le message « Activé, pressez « Valider » » est affiché.

3

Appuyez sur la touche **⊖** pour retourner à l'écran précédent.

● Définition du dépassement maximal du fil périmétrique par la tondeuse à gazon



Écran d'accueil → **[6.Configuration Système]** → **[2.Réglage mode manuel]** → **[2.Périmètre]**

Lorsque la tondeuse à gazon détecte le fil périmétrique, elle peut dépasser légèrement les limites pour tondre les bords extérieurs de la zone de tonte. Vous pouvez ajuster la distance de dépassement du fil périmétrique.

1

Saisissez le paramètre numérique compris entre 20 et 45.

2

Appuyez sur la touche **⊕**. Le message « Activé, pressez « Valider » » est affiché.

3

Appuyez sur la touche **⊖** pour retourner à l'écran précédent.

■ Définition de la langue d'affichage

Vous pouvez définir la langue d'affichage des menus.



 **Écran d'accueil** → [6. Configuration Système] → [3. Langue]

Sélectionnez la langue affichée à l'écran parmi 8 langues.

1

Sélectionnez votre langue préférée.

2

Appuyez sur la touche .
Le message « Activé, pressez « Valider » » est affiché.

3

Appuyez sur la touche  pour retourner à l'écran précédent.

■ Définition de la date et de l'heure

Vous pouvez définir la date et l'heure interne pour la tondeuse à gazon.



 **Écran d'accueil** → [6. Configuration Système] → [4. Date et heure]

Définissez la date et l'heure de la tondeuse à gazon. Le programmeur fonctionne en se basant sur ce paramètre de date et d'heure.

1

Sélectionnez [1. Définir la date] pour définir la date.

2

Saisissez la date au format {Jour}/{Mois}/ {Année}.

3

Appuyez sur la touche .
Le message « Activé, pressez « Valider » » est affiché.

4

Appuyez sur la touche  pour retourner à l'écran précédent.

5

Sélectionnez [2. Définir l'heure] pour définir l'heure.

6

Saisissez l'heure au format 24h à l'aide du pavé numérique.

7

Appuyez sur la touche .
Le message « Activé, pressez « Valider » » est affiché.

8

Appuyez sur la touche  pour retourner à l'écran précédent.

■ Paramètres de sécurité

Les paramètres de sécurité servent à éviter que la tondeuse à gazon ne soit utilisée par d'autres personnes et empêchent le fonctionnement de celle-ci pendant une période fixe.



● Définition de l'alarme

 **Écran d'accueil** → **[6. Configuration Système]** → **[5. Sécurité]**
→ **[1. Alarme]**

Ce paramètre active ou désactive l'alarme. Lorsqu'il est fixé à [2.Non], toutes les alarmes autres que celle qui retentit lorsque les lames commencent à tourner sont désactivées.

NOTE :

- Le réglage [2.Non] désactive également l'alarme de sécurité qui retentit quand le PIN (numéro d'identification personnel) incorrect est saisi 3 fois d'affilée.

1

Sélectionnez [1.Oui].

2

Appuyez sur la touche .
Le message « Activé, pressez « Valider » » est affiché.

NOTE :

- Pour désactiver cette fonction, sélectionnez [2.Non].

3

Appuyez sur la touche  pour retourner à l'écran précédent.

● Modifier le PIN (numéro d'identification personnel)

NOTE :

- Inscrivez votre PIN dans l'espace prévu à cet effet. Voir la « FICHE DE CONTRÔLE ET D'INFORMATION DU DISTRIBUTEUR » (page 66). Si vous oubliez votre PIN, contactez votre distributeur.

 **Écran d'accueil** → **[6. Configuration Système]** → **[5. Sécurité]**
→ **[2. Créer un PIN]**

Vous pouvez modifier le PIN utilisé pour déverrouiller les menus du clavier de contrôle. Veillez à changer le PIN pour éviter le vol de la tondeuse à gazon, les accès non autorisés, etc.

1

Saisissez un nouveau PIN à l'aide du pavé numérique.

2

Appuyez sur la touche .
Le message « Activé, pressez « Valider » » est affiché.

3

Appuyez sur la touche  pour retourner à l'écran précédent.

● Interruption temporaire du fonctionnement de la tondeuse à gazon pour une période fixe

 **Écran d'accueil** → **[6. Configuration Système]** → **[5. Sécurité]** → **[3. Immobilisation]**

Vous pouvez interrompre le fonctionnement de la tondeuse à gazon après une période fixe (si vous prévoyez des vacances, par exemple).

1

Sélectionnez [1.Oui] pour activer cette fonction.

NOTE :

- Pour désactiver cette fonction, sélectionnez [2.Non], puis allez à l'Étape 4.

2

Appuyez sur la touche ⏪.

3

Saisissez le nombre de jours (jusqu'à 30) après lequel le fonctionnement de la tondeuse à gazon sera interrompu.

Le message « Activé, pressez « Valider » » est affiché.

4

Appuyez sur la touche ⏩ pour retourner à l'écran précédent.

■ Paramètres des bips des menus

Définissez si une pression sur les boutons entraîne un bip ou non.



 **Écran d'accueil** → **[6. Configuration Système]** → **[6. Bips Clavier]**

Vous pouvez définir si une pression sur les touches du clavier de contrôle émet un bip ou non.

1

Sélectionnez [1.Oui] ou [2.Non].

2

Appuyez sur la touche ⏩.

Le message « Activé, pressez « Valider » » est affiché.

3

Appuyez sur la touche ⏩ pour retourner à l'écran précédent.

5 UTILISATION

Vérification de la zone de tonte

Avant d'utiliser la tondeuse, assurez-vous qu'aucun animal de compagnie ou corps étranger ne se trouve dans la zone de tonte.

ATTENTION :

- S'il y a des trous (terriers, etc.) dans la zone de tonte, comblez-les pour qu'elle soit plate. Inspectez périodiquement la zone de tonte pour vérifier qu'elle ne comporte pas de trous.



Assurez-vous également que la hauteur de l'herbe n'est pas supérieure à 7 cm.

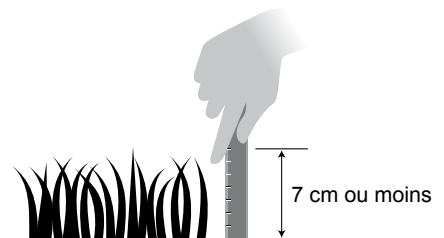

Si le gazon de la zone de tonte est plus haut que 7 cm, tondez-le à l'aide d'une tondeuse conventionnelle avant la mise en route de la tondeuse robotisée.

Raccordement à une source d'alimentation

Suivez les instructions suivantes lorsque vous raccordez le produit à une source d'alimentation. Effectuez les opérations en sens inverse lorsque vous débranchez le produit d'une source d'alimentation. Pour en savoir plus sur le déplacement du transformateur ou le changement de prise électrique, contactez votre distributeur.

1

Retirez le couvercle du connecteur de la station.

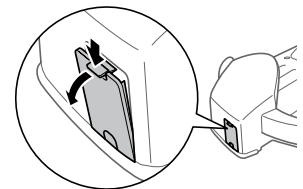

2

Branchez le connecteur du câble d'alimentation sur le connecteur interne de la station.

NOTE :

- Lorsque vous débranchez les connecteurs, veillez à soulever le clip.

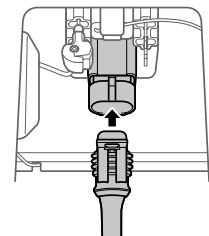

3

Fixez le couvercle du connecteur à la station.

(le câble d'alimentation et le fil périmétrique doivent passer à travers l'espace désigné dans le couvercle du connecteur).

4

Branchez le câble d'alimentation et les connecteurs du transformateur.

NOTE :

- Lorsque vous débranchez les connecteurs, veillez à soulever le clip.

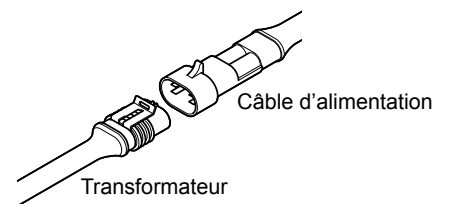

5

Branchez la prise du transformateur sur une prise électrique présentant la tension appropriée.

Tension requise de la prise électrique pour les types EAE et EAS : CA 230 V

Tension requise de la prise électrique pour le type EAB : CA 240 V

Vérification de la tondeuse à gazon

Avant de commencer, vérifiez que la tondeuse robotisée et son fil périmétrique sont bien raccordés à la station d'accueil.

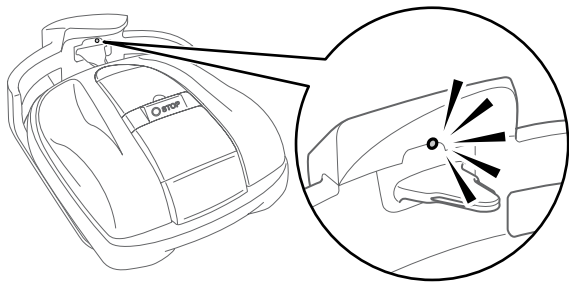

Le voyant situé au-dessus de la prise de charge de la station d'accueil change de couleur de la façon suivante :

Couleur	Description
Vert	Le paramètre de signal de la station d'accueil est correct.
Orange (clignotant)	Un problème de signal s'est produit : déconnexion du fil périmétrique, etc.
Rouge	Contactez votre distributeur.

NOTE :

- Si la tondeuse à gazon n'est pas correctement raccordée à la station d'accueil, la batterie ne peut pas se recharger.
- Ne touchez pas le connecteur de charge. Vous pourriez vous blesser.

Mise sous tension/hors tension de la tondeuse

Mise sous tension de la tondeuse

Quand la batterie est chargée, appuyez sur le bouton ① (Marche) pour allumer la tondeuse à gazon. Le bouton ① (Marche) se trouve sur le clavier de contrôle à l'arrière de la tondeuse à gazon.

▲ AVERTISSEMENT

- Ne glissez pas vos doigts sous le capot fermé du clavier de contrôle ou le capot de la molette d'ajustement de hauteur.
- Pour arrêter la tondeuse à gazon, approchez-vous en par l'arrière. En vous approchant par l'avant ou les côtés vous risquez d'entrer involontairement en contact avec la tondeuse à gazon et tomber si celle-ci commence à se déplacer.

1

Appuyez sur le poussoir d'arrêt manuel.
Le capot du clavier de contrôle s'ouvre.

2

Appuyez sur la touche ① Bouton (Marche) du clavier de contrôle.

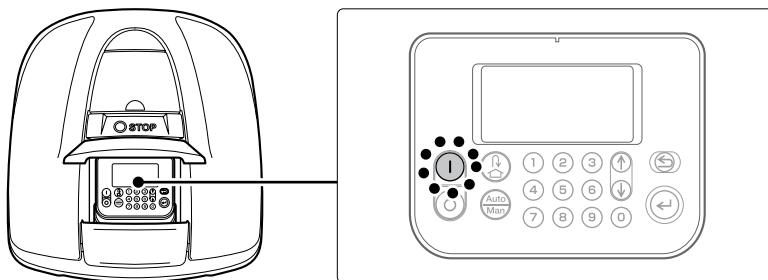

La tondeuse est mise sous tension et le clavier de contrôle affiche l'écran de démarrage.

Mise hors tension de la tondeuse

1

Appuyez sur le poussoir d'arrêt manuel.
Le capot du clavier de contrôle s'ouvre.

2

Appuyez sur la touche  Bouton (Arrêt) du clavier de contrôle.

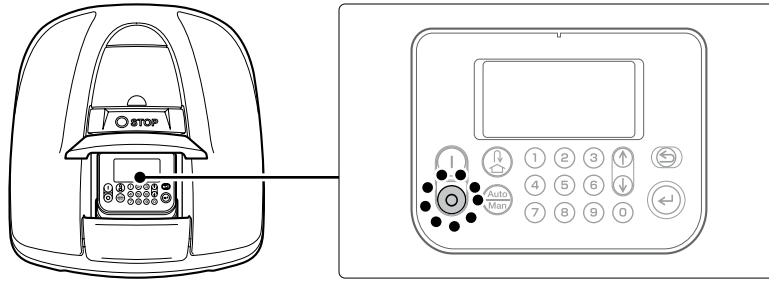

NOTE :

- Lorsque vous éteignez la tondeuse à gazon, elle ne recommencera pas à fonctionner même si vous réglez le programmeur.

Paramètres d'activation

Saisie de votre PIN (numéro d'identification personnel)

Lorsque vous allumez la tondeuse à gazon, vous devez saisir le PIN.

1

Saisissez le PIN à l'aide du pavé numérique.

NOTE :

- Pour changer de PIN, consultez « 4 PARAMÈTRES DES MENUS » (p page 14).

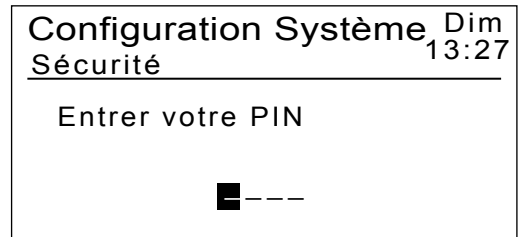

2

Appuyez sur .
L'écran d'accueil s'affiche.

NOTE :

- Si vous saisissez un PIN incorrect 3 fois d'affilée, le clavier de contrôle se verrouille pendant 5 minutes, délai pendant lequel vous ne pouvez plus effectuer d'opérations.
- Si vous oubliez le PIN, consultez votre distributeur.
- Si un message d'erreur s'affiche, consultez « 6 DÉPANNAGE » (p page 47).

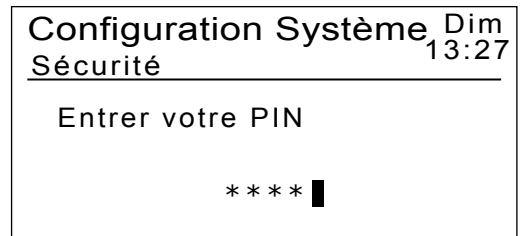

Activation du mode de marche

Ces instructions utilisent le mode Configuration Rapide à titre d'exemple. Outre le mode Configuration Rapide, il existe les modes Configuration Avancée et Tondeuse inactive. Pour de plus amples détails concernant les différents modes de marche, consultez « 4 PARAMÈTRES DES MENUS » (p page 14).

1

Dans l'écran d'accueil, appuyez sur .

NOTE :

- Si vous n'actionnez pas le clavier de contrôle pendant plus d'une minute, le message « Appuyez sur « Valider » » s'affiche en bas à gauche de l'écran. Dans ce cas, appuyez sur  et sélectionnez [1.Menu].

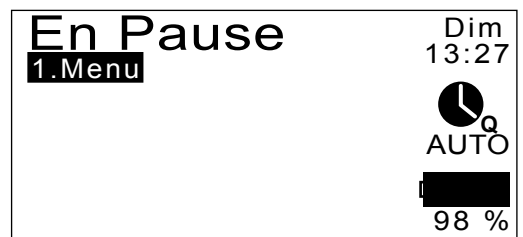

2

Sélectionnez [1.Mode Auto] en appuyant sur \uparrow/\downarrow , puis appuyez sur \odot .

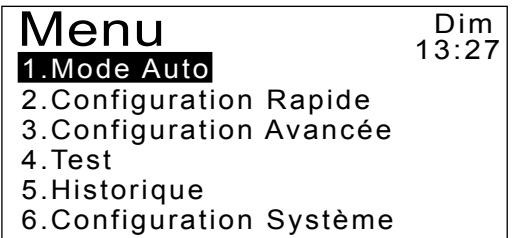

3

Sélectionnez [1.Configuration Rapide] en appuyant sur \uparrow/\downarrow , puis appuyez sur la touche \odot .
 Le message « Activé, pressez « Valider » » est affiché.

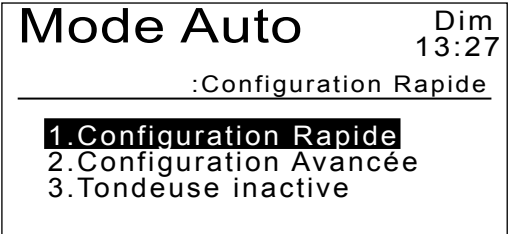

4

Appuyez sur \odot , puis appuyez sur \odot pour retourner à l'écran d'accueil.

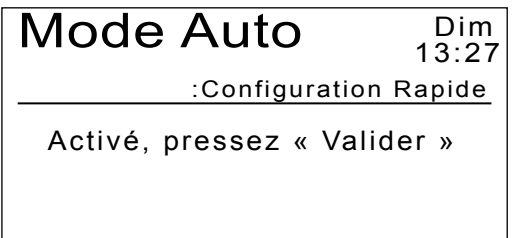

5

Appuyez sur \odot plusieurs fois jusqu'à ce que l'icône [Configuration Rapide] s'affiche.

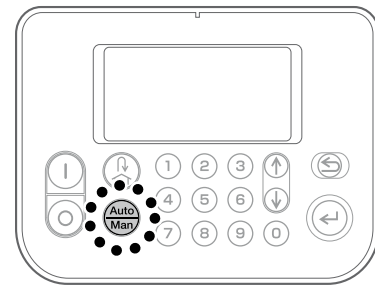

L'icône [Configuration Rapide] est une horloge dotée d'un « Q ».
 Pour de plus amples détails concernant les différentes icônes, consultez « 4 PARAMÈTRES DES MENUS » (page 14).
 Pour des détails sur les icônes de l'écran, consultez « Écran d'accueil » (page 11).

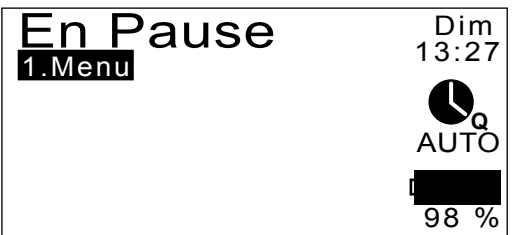

6

Fermez le capot du clavier de contrôle.

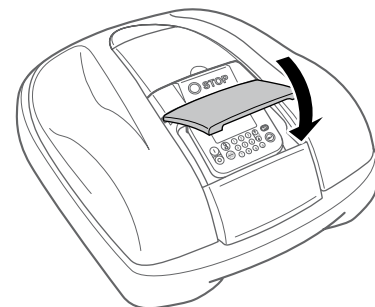

La configuration est maintenant terminée. La tondeuse à gazon commence à se déplacer à l'heure programmée dans le mode Configuration Rapide.

Pour plus de détails concernant les paramètres, consultez « 4 PARAMÈTRES DES MENUS » (page 14).

NOTE :

- Si vous appuyez sur le bouton \odot (Arrêt) après avoir configuré ces paramètres, la tondeuse à gazon ne s'activera pas.

Ajustement de la hauteur des lames

La hauteur des lames détermine la hauteur de coupe du gazon. Testez la tondeuse à gazon sur une petite surface et ajustez la hauteur des lames selon vos préférences.

▲ AVERTISSEMENT

- Veillez à appuyer sur le poussoir d'arrêt manuel avant d'appliquer la procédure suivante.

ATTENTION :

- Évitez de couper le gazon trop court en une seule fois. Tondez-le progressivement (du niveau 5 au niveau 1).

1

Appuyez sur le poussoir d'ARRÊT manuel.
Le capot du clavier de contrôle s'ouvre.

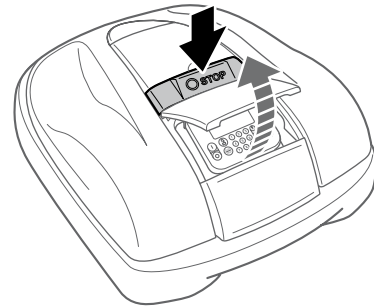

2

Ouvrez du doigt le capot de la molette d'ajustement de hauteur.

Glissez votre doigt ici et tirez vers le haut.

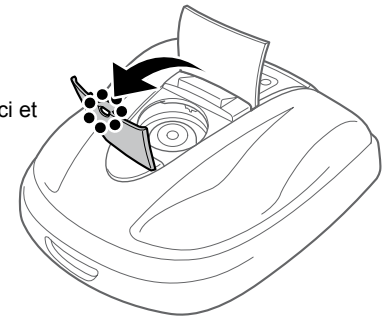

3

Tournez la molette dans le sens anti-horaire pour abaisser les lames ou dans le sens horaire pour relever les lames. Les numéros de la molette donnent une approximation de la hauteur des lames.

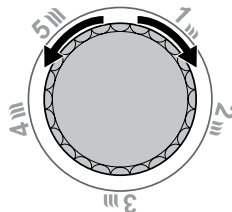
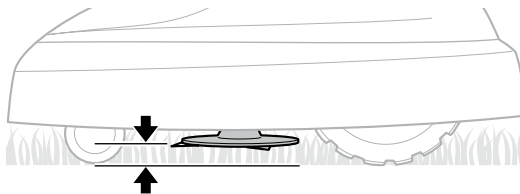

Hauteur approximative des lames pour chaque position de la molette :

Position	Hauteur approximative des lames
1	2 cm
2	3 cm
3	4 cm
4	5 cm
5	6 cm

4

Fermez le capot de la molette d'ajustement de la hauteur, puis celui du clavier de contrôle.

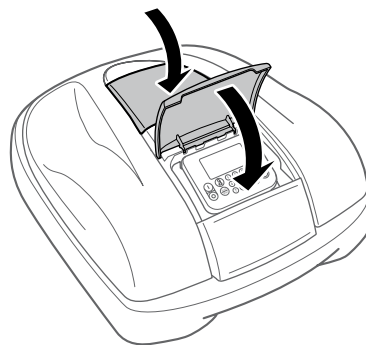

Répétez les étapes précédentes si vous souhaitez apporter des réglages supplémentaires.

Vérifications hebdomadaires

Vérifiez la tondeuse à gazon et la station d'accueil une fois par semaine pour en éliminer la terre et l'herbe. Vérifiez également si les lames et le porte-lames ont été endommagés et vérifiez s'il n'y a pas d'autres problèmes.

● Nettoyage de la tondeuse à gazon et de la station d'accueil

De la terre et de l'herbe peuvent s'accumuler sur le dessus et le dessous de la tondeuse à gazon, de la station d'accueil et de la prise de charge pendant et après la tonte.

Pour plus de détails sur la manière de nettoyer la tondeuse à gazon, consultez « 7 ENTRETIEN » (☞ page 49).

● Vérification de l'absence de problèmes sur les lames et le porte-lames

Les lames et le porte-lames peuvent être endommagés pendant la tonte. Veillez à effectuer des contrôles hebdomadaires des lames et du porte-lames.

Pour plus de détails relatifs à la manière de vérifier les lames et le porte-lames, consultez « 7 ENTRETIEN » (☞ page 49).

Transport de la tondeuse à gazon

Lorsque vous transportez la tondeuse à gazon, observez les points suivants.

▲ AVERTISSEMENT

- Ne transportez pas la tondeuse à gazon avec les lames orientées vers vous.
- Veillez à éviter de laisser tomber la tondeuse à gazon en la transportant.
- Veillez à appuyer sur le poussoir d'arrêt manuel (BOUTON STOP) et à éteindre la tondeuse à gazon avant de suivre la procédure suivante.
- Assurez-vous que la tondeuse à gazon (en particulier les lames) ne touche personne lorsque vous la transportez.

1. Appuyez sur le poussoir d'arrêt manuel pour ouvrir le capot du clavier de contrôle, puis appuyez sur le bouton © (Arrêt).
2. Fermez le capot du clavier de contrôle.
3. Saisissez la tondeuse à gazon par sa poignée de transport.

Soulevez la tondeuse à gazon par l'arrière à une main, les lames orientées vers l'extérieur.

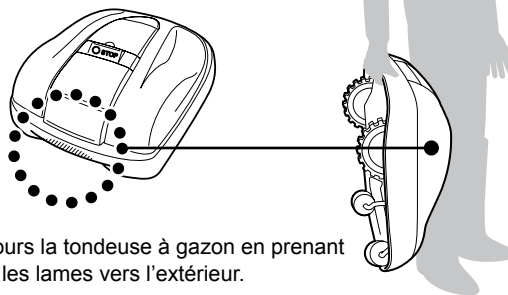

Saisissez toujours la tondeuse à gazon en prenant soin d'orienter les lames vers l'extérieur.

ATTENTION :

- Lorsque vous transportez la tondeuse à gazon, veillez à la saisir par sa poignée de transport située à l'arrière en bas de la tondeuse à gazon. Si vous la transportez en la saisissant par une autre partie, vous risquez de vous blesser avec les lames ou la prise de charge de la tondeuse à gazon ; la tondeuse à gazon peut aussi tomber et être endommagée.
- Ne soulevez pas et ne transportez pas la tondeuse à gazon en la saisissant par l'ouverture à l'avant.

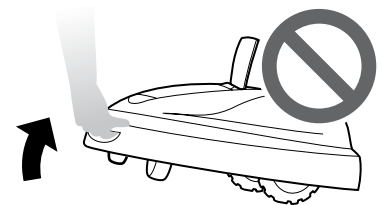

- Ne transportez pas la tondeuse à gazon lorsqu'elle est reliée à la station d'accueil. La tondeuse à gazon et la station d'accueil risquent d'être endommagées.



6 DÉPANNAGE

Avant de contacter votre distributeur

Dans le cas improbable où vous rencontrez un problème pour lequel vous souhaitez contacter votre distributeur, munissez-vous des informations suivantes.

- Manuel de l'utilisateur
- Rappelez-vous de travaux récents dans votre jardin.
- Informations [Historique Défauts]



Écran d'accueil → [5.Historique] → [2.Historique Défauts]

Messages

Si l'un des messages suivants s'affiche sur l'écran, suivez le présent guide de dépannage pour tenter de résoudre le problème avant de contacter votre distributeur. Si le problème persiste, contactez votre distributeur.

Message	Origine	Solution
Clavier	Une touche a été actionnée alors que la tondeuse à gazon robotisée était en marche (avec le capot du clavier de contrôle fermé).	Ouvrez le capot du clavier de contrôle, puis vérifiez si un corps étranger est coincé à l'intérieur. Si ce message s'affiche après avoir éliminé le corps étranger, contactez votre distributeur.
Touche « Validation »	La touche Entrée a été actionnée alors que la tondeuse à gazon était en marche (avec le capot du clavier de contrôle fermé).	
Aucun fonctionnem. :	Un PIN (numéro d'identification personnel) incorrect a été saisi 3 fois de suite.	Attendez 5 minutes, puis saisissez le PIN correct. Si vous avez oublié le PIN, contactez votre distributeur.
Réinitialisation horloge	La batterie de secours s'est complètement déchargée pendant un stockage de longue durée. L'horloge a été réinitialisée.	Réglez la date et l'heure actuelle. L'heure doit être au format 24 heures. Si l'horloge ne peut être réglée, contactez votre distributeur.
Tension Batterie	La batterie se recharge trop.	Retirez la tondeuse à gazon de la station d'accueil, allumez-la et attendez que le message disparaisse. Si le message ne disparaît pas, contactez votre distributeur.
Batterie déchargée	La batterie n'est pas assez chargée.	Chargez la tondeuse à gazon sur la station d'accueil. Si le message ne disparaît pas, contactez votre distributeur.
Temperature Batterie Trop Haute	La température de la batterie est trop haute.	Allumez la tondeuse, puis attendez que le message disparaisse. Si le message ne disparaît pas, contactez votre distributeur.
Temperature Batterie Trop Basse	La température de la batterie est trop basse.	Placez la tondeuse à gazon dans un endroit où la température est supérieure ou égale à 5 °C, allumez la tondeuse, puis attendez que le message disparaisse. Si le message ne disparaît pas, contactez votre distributeur.
Hors boucle	La tondeuse à gazon est sortie de la zone délimitée par le fil périmétrique.	Remettez la tondeuse à gazon dans la zone de tonte. Si le message ne disparaît pas, vérifiez que les connecteurs du fil périmétrique sont correctement branchés et qu'il n'y a pas d'autres tondeuses à gazon similaires dans la zone. Si le message ne disparaît toujours pas, contactez votre distributeur.

Message	Origine	Solution
Moteur de lame	La température du moteur de lame est égale ou dépasse 85 °C	Laissez la tondeuse allumée et le couvercle du panneau de contrôle ouvert. Attendre entre 15 et 30 min, le temps que le message disparaisse. Si le message ne disparaît pas, contactez votre distributeur.
Aucun signal boucle	Aucun signal n'est reçu de la station d'accueil.	Vérifiez l'alimentation de la station d'accueil. Si le message ne disparaît pas ou si le voyant de la station d'accueil est orange et clignote, vérifiez que les connecteurs du fil périmétrique sont correctement branchés et qu'il n'y a pas d'autres tondeuses similaires dans la zone. Si le message ne disparaît toujours pas, contactez votre distributeur.
Collision détectée	Une collision est détectée ou le capteur a détecté quelque chose.	Saisissez le PIN pour faire disparaître le message. Si le message ne disparaît pas, contactez votre Distributeur.
Capteur Collision	Défaut de capteur de collision ou un objet bloque un des deux capteurs.	Trappe ouverte, tout en maintenant le clavier d'une main, pousser ou tirer lentement le capot jusqu'à venir en butée. Le message « Collision détectée » devrait apparaître : suivre les instructions liées à ce message. Le message « Capteur Collision » ne disparaît pas : vérifier que rien ne vient bloquer le mouvement du capot, comme par exemple un petit jouet coincé entre le capot et la tondeuse, sinon, contactez votre distributeur.
Inclinaison excessive	La tondeuse à gazon se trouve sur une surface trop inclinée.	Placez la tondeuse à gazon sur une surface horizontale, puis saisissez le PIN pour faire disparaître le message. Si le message ne disparaît pas, contactez votre Distributeur.
Soulèvement	Le capot a été soulevé par quelque chose, par ex. une pierre.	Saisissez le PIN pour faire disparaître le message. Si le couvercle est très endommagé ou si le message ne disparaît pas, contactez votre distributeur.
Retournement	La tondeuse à gazon est renversée.	Placez la tondeuse à gazon sur une surface horizontale en position standard, puis saisissez le PIN pour faire disparaître le message. Si le message ne disparaît pas, contactez votre distributeur.
Contactez votre revendeur si les messages suivants s'affichent.		
Arrêt Manuel Capteur 3 Axes Capteur Boucle Capteur Collision Contrôle Charge Capteur Inclinaison Incliner le Robot Capteur Moteur Coupe Capteur Moteur Roue Droite	Capteur Moteur Roue Gauche Capteur Retournement Retourner le Robot Capteur Soulèvement Soulever le Robot Erreur Batterie Erreur Commande Moteur Erreur Communication Erreur Écran	Erreur Mémoire Données Horloge Moteur de Coupe Bloqué Moteur de Lame Moteur de Roue Moteur de Roue Bloqué Relais Moteur Coupe Relais Moteur Roue Température Batterie

Résolution de problèmes

Problème	Solution
La tondeuse à gazon ne se charge pas.	Vérifiez les connexions, puis chargez la tondeuse à gazon à nouveau. Si la tondeuse à gazon ne peut pas se charger, contactez votre Distributeur.
La tondeuse à gazon refuse de pénétrer dans une zone, ou les lames et le déplacement se sont arrêtés.	La tondeuse à gazon essaiera de sortir d'une zone dont l'inclinaison est supérieure à 20°. Les lames et le moteur de déplacement s'arrêtent à 35°±5°. Saisissez le PIN (numéro d'identification personnel).
La tondeuse à gazon s'arrête fréquemment.	Le fonctionnement de ce produit simultanément avec d'autres appareils sans fil, télécommandes ou clôtures électriques n'est pas garanti. Contactez votre distributeur.
La tondeuse à gazon quitte la zone prédéfinie ou ne répond pas aux paramètres fixés.	Contactez votre distributeur.
Le fil périmétrique s'est détendu et dépasse du sol, ou un cavalier est sorti du sol.	Veillez à ne pas trébucher sur le fil périmétrique ou un cavalier. Contactez votre distributeur.
La tondeuse à gazon émet un bruit étrange.	Contactez votre distributeur.

7 ENTRETIEN

Inspection et entretien périodiques

La tondeuse à gazon doit subir des inspections et un entretien périodique, d'une part, pour des raisons de sécurité, et d'autre part, pour qu'elle continue de fonctionner avec un niveau de performance optimum.

L'entretien périodique permet également de prolonger sa durée de vie.

Le tableau suivant décrit les intervalles d'entretien nécessaires et le type d'entretien à réaliser.

Honda recommande que l'entretien annuel soit effectué par votre distributeur Honda autorisé local. Le distributeur sera en mesure de procéder à divers contrôles qui ne sont pas du ressort du propriétaire du produit, et de mettre à jour le logiciel.

Programme d'entretien

FRÉQUENCE D'ENTRETIEN RÉGULIER		Une fois par semaine	Une fois par an ou toutes les 500 heures (selon l'échéance qui arrive en premier)	Page
Effectuer à chaque intervalle ou nombre d'heures de fonctionnement indiqué, selon l'échéance qui arrive en premier.				
Lames *1	Contrôler	○		(☞ page 53)
Porte-lames *1	Contrôler	○		(☞ page 53)
Poussoir d'arrêt manuel (BOUTON STOP)	Contrôler		○	(☞ page 52)
Pièces du châssis *1	Nettoyer	○		(☞ page 50)
	Contrôler		○ *2	-
Station d'accueil	Nettoyer	○		(☞ page 51)
	Contrôler		○	(☞ page 54)
Vis de la station d'accueil	Contrôler-ajuster	○ *3		(☞ page 54)
Roues (motrices) arrière *1	Nettoyer	○		(☞ page 50)
	Contrôler		○ *2	-
Roues (folles) avant *1	Nettoyer	○		(☞ page 50)
	Contrôler		○ *2	-

*1 Les lames, le porte-lames, les pièces du châssis, les roues (folles) avant et les roues (motrices) arrière doivent être remplacés au besoin.

*2 À moins que vous ne disposiez des outils et des compétences en mécanique requis, l'entretien de ces éléments doit être effectué par votre service après-vente. Reportez-vous au manuel de votre distributeur Honda pour les procédures d'entretien.

*3 Si les vis se desserrent, resserrez-les fermement. Pour en savoir plus, reportez-vous à la section « Installation » (☞ page 12).

Nettoyage et contrôle

De la terre et de l'herbe peuvent s'accumuler sur le dessus et le dessous de la tondeuse à gazon pendant et après la tonte, et les lames peuvent s'user, se détériorer ou se bloquer. Veillez à contrôler la tondeuse à gazon conformément au tableau de la section « Inspection et entretien périodiques » (☞ page 49).

▲ AVERTISSEMENT

- Veillez à appuyer sur le poussoir d'arrêt manuel et à éteindre la tondeuse à gazon avant de suivre les procédures suivantes.
- Enfilez une paire de gants de travail avant d'appliquer les procédures suivantes.

NOTE :

- Retirez la tondeuse à gazon de la station d'accueil pour suivre les procédures suivantes.

● Préparation

Suivez les procédures suivantes dans un endroit abrité de la pluie.

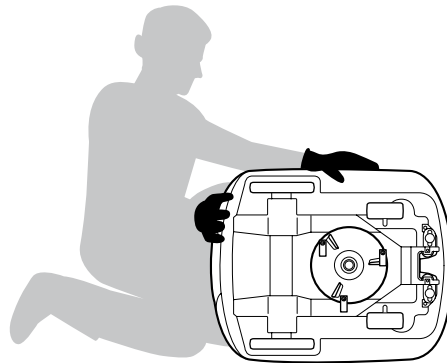

- Enfilez une paire de gants de travail.
- Pour contrôler les lames, retournez la tondeuse à gazon sur le côté.

● Nettoyage

▮ Nettoyage de la tondeuse à gazon

▲ AVERTISSEMENT

- Ne touchez pas les lames avec vos mains.
- Utilisez uniquement une brosse pour nettoyer l'arrière du porte-lames.
- Ne décollez pas la tondeuse à gazon du sol lors du contrôle ou du nettoyage.
- Ne nettoyez pas la tondeuse à gazon à l'aide de dissolvant, d'un nettoyeur à haute pression ou d'un tuyau d'arrosage, etc.

Éliminez la terre et l'herbe de la tondeuse à gazon à l'aide d'une brosse et d'un chiffon.

Éliminez la terre et l'herbe des parties suivantes :

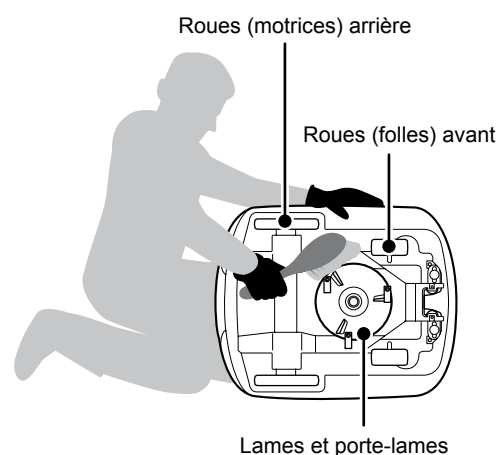
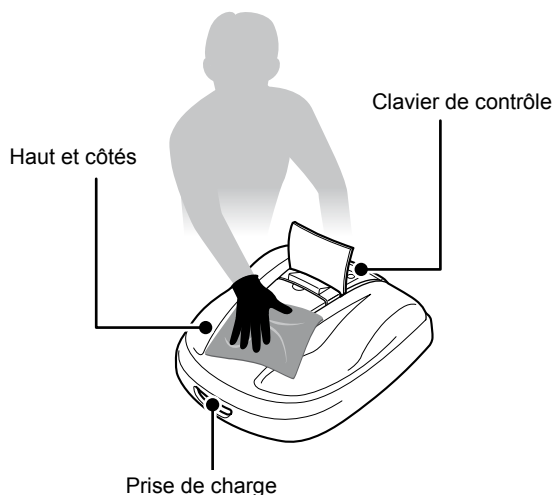

Nettoyage de la station d'accueil

⚠ AVERTISSEMENT

- Veillez à débrancher la prise du transformateur de la prise électrique (maison) avant de nettoyer celui-ci.

Éliminez la terre et l'herbe de la station d'accueil à l'aide d'une brosse.

Éliminez la terre et l'herbe de la station d'accueil à l'aide d'une brosse, tout particulièrement sur les parties sur lesquelles repose la tondeuse et à proximité de la prise de charge :

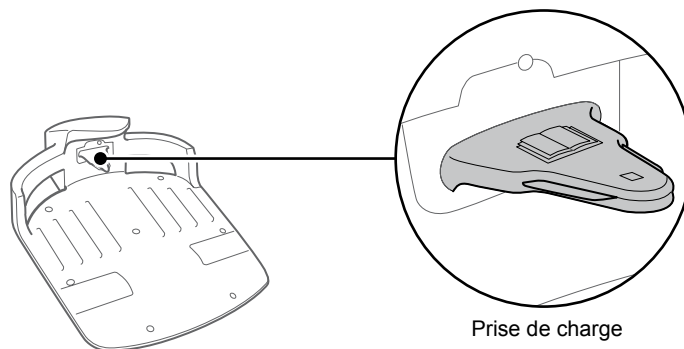

● Contrôle

▮ Contrôle du poussoir d'arrêt manuel.

▲ AVERTISSEMENT

- Ne touchez pas les lames avec vos mains.
- Ne décollez pas la tondeuse à gazon du sol lors du contrôle ou du nettoyage.

Élément(s) à vérifier		Action
Poussoir d'arrêt manuel et capot du clavier de contrôle	Fonctionnement normal du poussoir d'arrêt manuel (et du capot du clavier de contrôle)	Pendant que vous testez le fonctionnement de la tondeuse à gazon, appuyez sur le poussoir d'arrêt manuel. Si la tondeuse à gazon ne s'arrête pas (et que le capot du clavier de contrôle ne s'ouvre pas), consultez votre distributeur.

1

Appuyez sur  (Marche) du clavier de contrôle.

2

Activez [Test Configuration] (☞ page 30). Lorsque la tondeuse à gazon se déplace, appuyez sur le poussoir d'arrêt manuel et vérifiez que la tondeuse s'arrête.

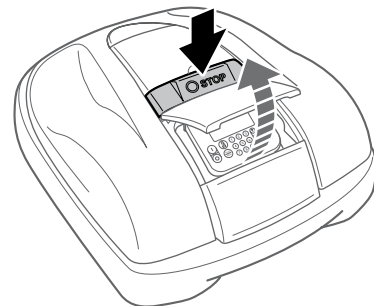

Vérification des lames et du porte-lames

⚠ AVERTISSEMENT

- Ne touchez pas les lames avec vos mains.

NOTE :

- Appuyez à nouveau la tondeuse à gazon contre un mur.
- Ne décollez pas la tondeuse à gazon du sol lors du contrôle.

Vérifiez l'absence de problèmes sur les lames et le porte-lames.

Élément(s) à vérifier		Action
Lames	Dommages sur les lames	Inspectez visuellement les lames. Si elles sont endommagées, remplacez les lames (☞ page 55).
	Bases des lames desserrées	Essayez de tourner les vis à la main pour vérifier qu'elles ne sont pas desserrées. Si les vis sont desserrées, serrez-les au couple spécifié. Consultez « Remplacement des lames » — « Installation » (☞ page 55).
Porte-lames	Déformation du porte-lames	Faites tourner le porte-lames et contrôlez-le visuellement. S'il est voilé, consultez votre distributeur

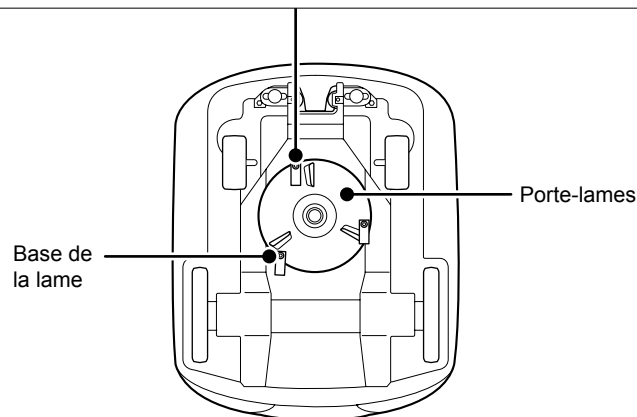
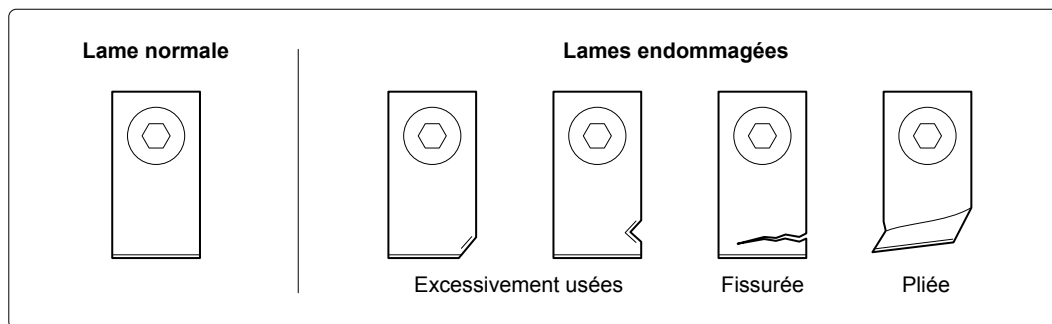

Contrôle de la station d'accueil

Vérifiez l'absence de problèmes sur la station d'accueil.

Élément(s) à vérifier		Action
Station d'accueil	Dommages sur la station d'accueil	Inspectez visuellement la station d'accueil. Si elle est endommagée, consultez votre distributeur.
Connecteurs	Connecteurs desserrés de la station d'accueil	Inspectez visuellement les connecteurs. S'ils sont desserrés, consultez votre distributeur.

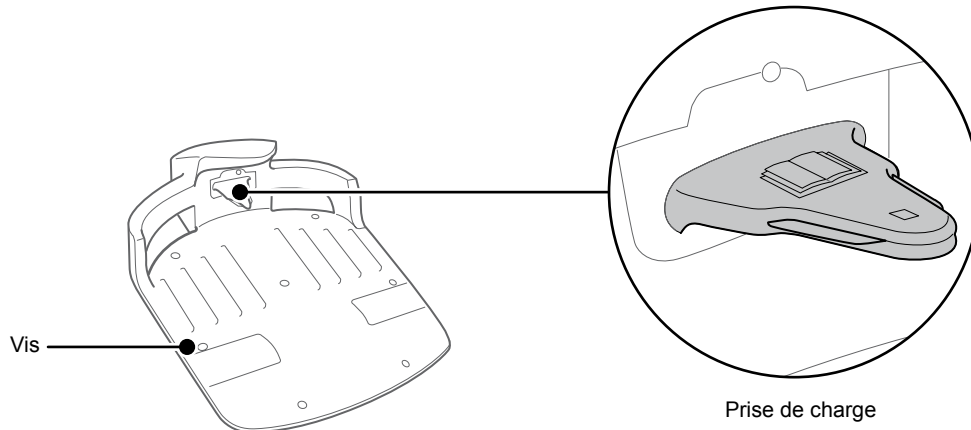

Contrôle des vis de la station d'accueil

Élément(s) à vérifier		Action
Station d'accueil	Vis desserrées de la station d'accueil	Inspectez visuellement les vis. Si elles sont desserrées, resserrez-les à l'aide d'un tournevis plat.

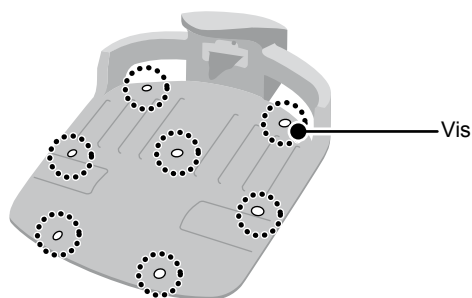

Remplacement de la lame

▲ AVERTISSEMENT

- Enfilez une paire de gants de travail avant d'appliquer les procédures suivantes.

Lorsque, après inspection, vous constatez que les lames doivent être remplacées, suivez les étapes ci-après. Par souci d'homogénéité, changez les 3 lames et leurs boulons lorsque vous effectuez un remplacement.

Référence pour la lame de remplacement : 72511-VP7-010

Référence pour le boulon de remplacement : 90103-VP7-010

NOTE :

- Ce travail nécessite des compétences et connaissances techniques, ainsi que des outils spéciaux. Si vous n'êtes pas en mesure d'effectuer les opérations ci-après avec les outils appropriés, consultez votre distributeur.

● Retrait

- 1 Vérifiez que la tondeuse à gazon est hors tension, puis mettez-la sens dessus dessous.
- 2 Maintenez la base du porte-lames avec une clé de 24 mm pour que le porte-lames ne tourne pas lorsque vous dévissez les boulons.
- 3 Retirez le boulon de chaque lame à l'aide d'une clé hexagonale de 4 mm.

Maintenir le porte-lames en place
Insérez une clé entre le porte-lames et le châssis de la tondeuse à gazon.

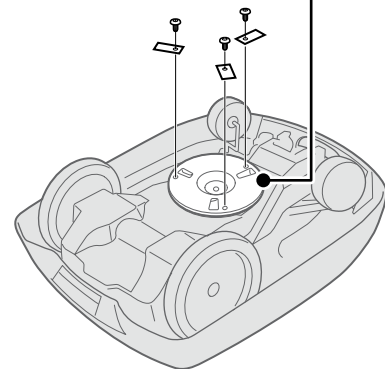
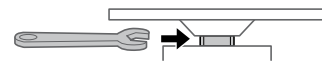

● Installation

- 1 Introduisez un nouveau boulon dans chaque nouvelle lame et serrez légèrement à l'aide de la clé hexagonale.
- 2 Serrez les boulons au couple spécifié à l'aide d'une clé dynamométrique.
3,4~5,0 N • m (0,35~0,50 kgf • m)

NOTE :

- Si vous n'avez pas de clé dynamométrique, demandez à votre distributeur d'effectuer le travail.

- 3 Vérifiez si les lames tournent librement. Dans le cas contraire, retirez et remontez les vis.

8 STOCKAGE

Un entretien périodique est nécessaire lorsque vous entreposez votre tondeuse à gazon. Pour plus de détails, consultez votre distributeur.

● **Entreposage hivernal :**

Il est essentiel de nettoyer soigneusement votre tondeuse à gazon et la station d'accueil avant de les entreposer. La batterie doit être chargée avant de l'entreposer dans un endroit sec à l'abri du gel et des intempéries. L'emballage original fourni avec votre produit constitue également une certaine protection si vous en disposez.

● **Composants électriques :**

Il est fortement recommandé de débrancher le transformateur et les câbles d'alimentation. Laisser uniquement le fil périmétrique au sol. Pulvérisez un nettoyant pour contacts électriques sur les prises du fil périmétrique avant de les introduire dans une boîte étanche (une boîte de raccordement électrique, par exemple) pour vous assurer qu'elles ne s'oxyderont pas pendant l'hiver. Honda recommande que tous les composants électriques comme le transformateur soient entreposés dans un endroit sec, à l'abri du gel et des intempéries.

● **Préparez votre tondeuse à gazon pour la nouvelle saison :**

A la fin de l'hiver, il est vivement recommandé de consulter votre distributeur avant recommencer à utiliser votre tondeuse à gazon. Un distributeur agréé contrôlera que tous les systèmes fonctionnent correctement et que votre tondeuse à gazon est prête à recommencer à tondre pendant la saison à venir.

9 CARACTÉRISTIQUES TECHNIQUES

Spécifications

Modèle	HRM300			HRM500			
Code de description	MAWF			MBAF			
Type	EAE	EAB	EAS	EAE	EAB	EAS	
Longueur	645 mm						
Largeur	550 mm						
Hauteur	275 mm						
Poids	11,5 kg			11,8 kg			
Système électrique							
Batterie	Li-ion 22,2 V/1 800 mAh			Li-ion 22,2 V/3 600 mAh			
Transformateur	Entrée	CA 230 V	CA 240 V	CA 230 V	CA 230 V	CA 240 V	CA 230 V
	Sortie	26,0 V/2,3 A					
Tonte							
Vitesse moteur tonte	2 200 tr/min						
Hauteur de coupe	2 à 6 cm						
Largeur de coupe	22 cm						
Fil périmétrique							
Longueur du fil périmétrique (fourni avec le produit)	200 m			300 m			
Longueur maximum possible (pièces en option)	300 m			500 m			
Bruit							
Niveau de pression du son aux oreilles de l'opérateur CEI 60335-2-107 ed1.0	Niveau mesuré 46 dB (A) (Ne dépassant pas 70 dB (A))						

10 ANNEXE

Exemples de jardin

● Mode Config. Rapide

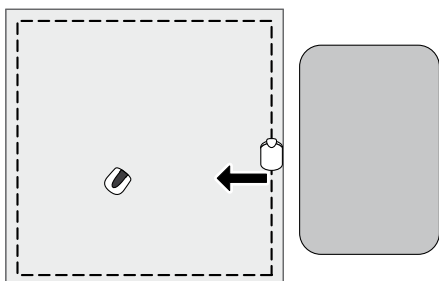

Périmètre : 500 m²

Mode Config. Rapide :

Réglages d'usine (aucune modification nécessaire)

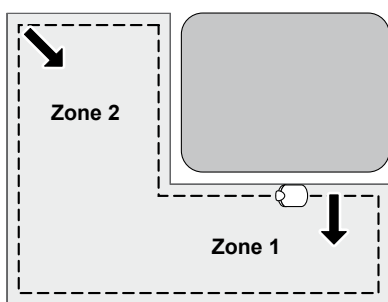

Périmètre : 800 m²

Mode Config. Rapide

Distance Départ Zone : 80 m/AH

Angle de départ : 50° - 150°

Schéma de Tonte : Aléatoire

Proportion Zones : 50 %

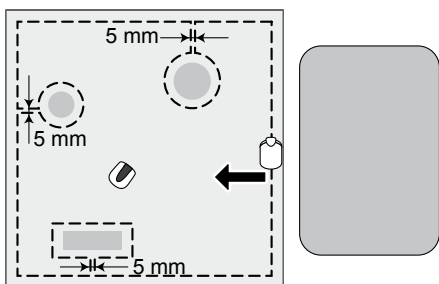

Périmètre : 450 m²

Mode Config. Rapide :

Réglages d'usine (aucune modification nécessaire)

● Mode Config. Avancée

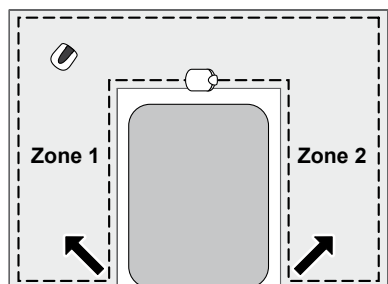

Périmètre : 600 m²

Mode Config. Avancée

Zone 1

Programmeur : 9:00 - 12:00

Distance Départ Zone : 50 m/H

Angle de départ : 90° - 160°

Schéma de Tonte : Aléatoire

Zone 2

Programmeur : 14:00 - 17:00

Distance Départ Zone : 50 m/AH

Angle de départ : 90° - 160°

Schéma de Tonte : Aléatoire

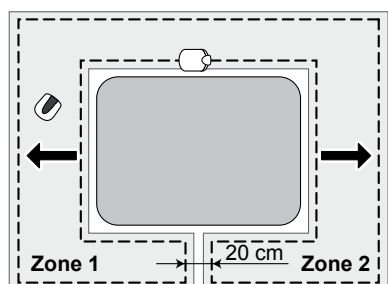

Périmètre : 600 m²

Mode Config. Avancée

Zone 1

Programmeur : 9:00 - 12:00

Distance Départ Zone : 30 m/H

Angle de départ : 10° - 170°

Schéma de Tonte : Aléatoire

Dépassement Fil : 30 cm ou plus

Zone 2

Programmeur : 14:00 - 17:00

Distance Départ Zone : 30 m/AH

Angle de départ : 10° - 170°

Schéma de Tonte : Aléatoire

Dépassement Fil : 30 cm ou plus

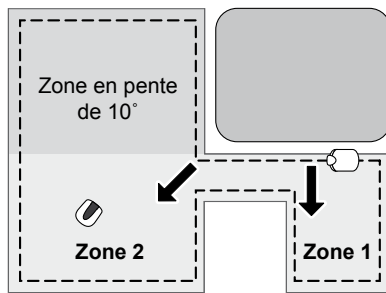
Périmètre : 800 m²**Mode Config. Avancée****Zone 1**

Programmeur : 9:00 - 12:00
 Distance Départ Zone : 0 m/AH
 Angle de départ : 50° - 90°
 Schéma de Tonte : Aléatoire

Zone 2

Programmeur : 14:00 - 17:00
 Distance Départ Zone : 15 m/AH
 Angle de départ : 30° - 170°
 Schéma de Tonte : Aléatoire

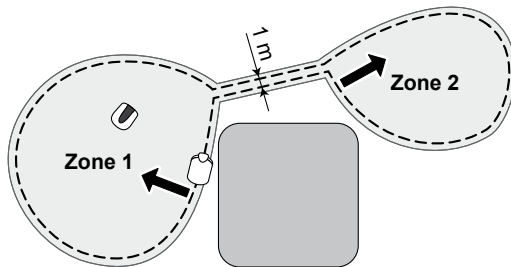
Périmètre : 1 000 m²**Mode Config. Avancée****Zone 1**

Programmeur : 9:00 - 12:00
 Distance Départ Zone : 50 m/H
 Angle de départ : 90° - 160°
 Schéma de Tonte : Aléatoire

Zone 2

Programmeur : 14:00 - 17:00
 Distance Départ Zone : 50 m/AH
 Angle de départ : 90° - 160°
 Schéma de Tonte : Aléatoire

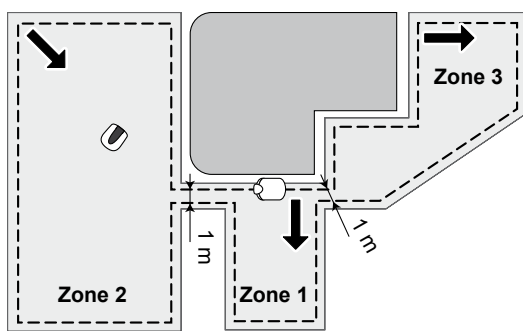
Périmètre : 1 500 m²**Mode Config. Avancée****Zone 1**

Programmeur : 9:00 à 12:00
 Lundi, Mardi, Mercredi, Jeudi,
 Vendredi, Samedi, Dimanche
 Distance Départ Zone : 0 m/H
 Angle de départ : 30° - 120°
 Schéma de Tonte : Aléatoire

Zone 2

Programmeur : 14:00 à 17:00
 Lundi, Mercredi, Vendredi,
 Dimanche
 Distance Départ Zone : 100 m/AH
 Angle de départ : 80° - 160°
 Schéma de Tonte : Aléatoire

Zone 3

Programmeur : 14:00 à 17:00
 Mardi, Jeudi, Samedi
 Distance Départ Zone : 80 m/H
 Angle de départ : 80° - 90°
 Schéma de Tonte : Directionnel
 Paramètre de sensibilité : Moyenne

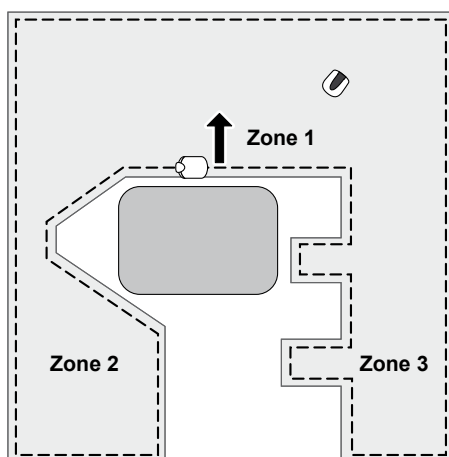
Périmètre : 2 000 m²**Mode Config. Avancée****Zone 1**

Programmeur : 9:00 à 12:00
 Lundi, Mardi, Mercredi, Jeudi,
 Vendredi, Samedi, Dimanche
 Distance Départ Zone : 0 m/AH
 Angle de départ : 50° - 120°
 Schéma de Tonte : Aléatoire
 Dépassement Fil : 30 cm ou plus

Zone 2

Programmeur : 14:00 à 17:00
 Lundi, Mercredi, Vendredi,
 Dimanche
 Distance Départ Zone : 150 m/H
 Angle de départ : 80° - 130°
 Schéma de Tonte : Mixte
 Dépassement Fil : 30 cm ou plus

Zone 3

Programmeur : 14:00 à 17:00
 Mardi, Jeudi, Samedi
 Distance Départ Zone : 170 m/AH
 Angle de départ : 80° - 130°
 Schéma de Tonte : Aléatoire
 Dépassement Fil : 30 cm ou plus

Fonctionnement du mode manuel

Ce paramètre peut être utilisé lorsque 2 zones ou plus entourées par le fil périmétrique sont raccordées par un chemin étroit.

Si vous avez 2 zones ou plus entourées par le fil périmétrique raccordées par un chemin de moins de 1 mètre de large, la tondeuse à gazon ne peut pas passer de l'une à l'autre ; il faut la transporter manuellement d'une zone à l'autre. Suivez les étapes ci-dessous lorsque vous appliquez cette procédure.

1

Consultez « Paramètres de configuration du mode manuel » (☞ page 36) pour configurer les paramètres du mode manuel.

2

Appuyez sur la touche  (Arrêt) du clavier de contrôle.
L'alimentation est coupée.

3

Transportez la tondeuse à gazon jusqu'à la zone souhaitée.
Pour plus de détails sur le transport de la tondeuse à gazon, consultez « 7 ENTRETIEN » (☞ page 49).

4

Appuyez sur la touche  (Marche) du clavier de contrôle.
La tondeuse est mise sous tension et le clavier de contrôle affiche l'écran de démarrage.

5

Appuyez sur  (Auto/Manual) plusieurs fois jusqu'à ce que l'icône [MANUEL] s'affiche.
Pour des détails sur les icônes de l'écran, consultez « Écran d'accueil » (☞ page 11).

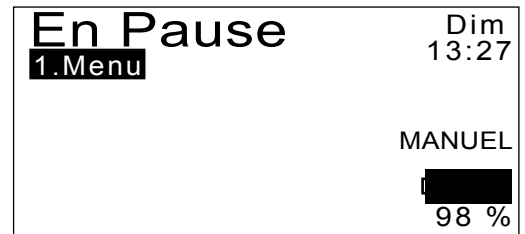

La tondeuse à gazon commence à fonctionner automatiquement.

NOTE :

- La tondeuse à gazon ne s'arrête pas automatiquement lorsqu'elle est en mode manuel.

6

Pour interrompre son fonctionnement, appuyez sur le poussoir d'arrêt manuel en vous plaçant à l'arrière de la tondeuse à gazon.

7

Appuyez sur la touche  (Arrêt) du clavier de contrôle.
L'alimentation est coupée.

8

Placez la tondeuse à gazon dans une zone proche de la station d'accueil.

9

Appuyez sur la touche  (Marche) du clavier de contrôle.
La tondeuse est mise sous tension et le clavier de contrôle affiche l'écran de démarrage.

10

Appuyez sur la touche  (Retour Station).
La tondeuse retourne à la station d'accueil.

Adresses des principaux Distributeurs Honda

<p>AUTRICHE</p> <p>Honda Motor Europe Ltd Hondasträße 1 2351 Wiener Neudorf Tel. : +43 (0)2236 690 0 Fax : +43 (0)2236 690 480 http://www.honda.at HondaPP@honda.co.at</p>	<p>PAYS BALTES (Estonie / Lettonie / Lituanie)</p> <p>Honda Motor Europe Ltd Tulika 15/17 10613 Tallinn Tel. : +372 6801 300 Fax : +372 6801 301 E-mail : honda.baltic@honda-eu.com.</p>	<p>BELGIQUE</p> <p>Honda Motor Europe Ltd Doornveld 180-1841731 Zellik Tel. : +32 2620 10 00 Fax : +32 2620 10 01 http://www.honda.be BH_PE@HONDA-EU.COM</p>	<p>BULGARIE</p> <p>Kirov Ltd. 49 Tsaritsa Yoana blvd 1324 Sofia Tel. : +359 2 93 30 892 Fax : +359 2 93 30 814 http://www.kirov.net E-mail : honda@kirov.net</p>	<p>CROATIE</p> <p>Hongoldonia d.o.o. Vrbaska 1c31000 Osijek Tel. : +38531320420 Fax : +38531320429 http://www.hongoldonia.hr prodaja@hongoldonia.hr</p>
<p>CHYPRE</p> <p>Alexander Dimitriou & Sons Ltd. 162, Yiannos Kranidiotis Avenue 2235 Latsia, Nicosia Tel. : +357 22 715 300 Fax : +357 22 715 400</p>	<p>RÉPUBLIQUE TCHÈQUE</p> <p>BG Technik cs, a.s. U Zavodiste 251/8 15900 Prague 5 - Velka Chuchle Tel. : +420 2 838 70 850 Fax : +420 2 667 111 45 http://www.honda-stroje.cz</p>	<p>DANEMARK</p> <p>TIMA A/S Tårnfalkevej 16 2650 Hvidovre Tel. : +45 36 34 25 50 Fax : +45 36 77 16 30 http://www.hondapower.dk</p>	<p>FINLANDE</p> <p>OY Brandt AB. Tuupakantie 7B 01740 Vantaa Tel. : +358 207757200 Fax : +358 9 878 5276 http://www.brandt.fi</p>	<p>FRANCE</p> <p>Honda Motor Europe Ltd Relation Clients Produits d'équipements Parc d'activités de Pariest, Allée du 1er mai Croissy Beaubourg BP46, 77312 Marne La Vallée Cedex 2 Tel. : 01 60 37 30 00 Fax : 01 60 37 30 86 http://www.honda.fr espace-client@honda-eu.com</p>
<p>ALLEMAGNE</p> <p>Honda Motor Europe Ltd Sprendlinger Landstraße 166 63069 Offenbach am Main Tel. : 01 80 520 20 90 Fax : +49 69 8320 20 http://www.honda.de info@post.honda.de</p>	<p>GRÈCE</p> <p>Saracakis Brothers S.A. 71 Leoforos Athinon 10173 Athens Tel. : +30 210 3497809 Fax : +30 210 3467329 http://www.honda.gr info@saracakis.gr</p>	<p>HONGRIE</p> <p>Motor Pedo Co., Ltd. Kamaraerdei ut 3. 2040 Budaors Tel. : +36 23 444 971 Fax : +36 23 444 972 http://www.hondakisgepek.hu info@hondakisgepek.hu</p>	<p>ISLANDE</p> <p>Bernhard ehf. Vatnagarðardar 24-26 104 Reykjavík Tel. : +354 520 1100 Fax : +354 520 1101 http://www.honda.is</p>	<p>IRLANDE</p> <p>Two Wheels Ltd M50 Business Park, Ballymount Dublin 12 Tel. : +353 1 4381900 Fax : +353 1 4607851 http://www.hondaireland.ie Service@hondaireland.ie</p>
<p>ITALIE</p> <p>Honda Italia Industriale S.p.A. Via della Cecchignola, 13 00143 Roma Tel. : +848 846 632 Fax : +39 065 4928 400 http://www.hondaitalia.com info.power@honda-eu.com</p>	<p>MALTE</p> <p>The Associated Motors Company Ltd. New Street in San Gwarkin Road Mriehel Bypass, Mriehel QRM17 Tel. : +356 21 498 561 Fax : +356 21 480 150</p>	<p>PAYS-BAS</p> <p>Honda Motor Europe Ltd Afd. Power Equipment Capronilaan 11119 NN Schiphol-Rijk Tel. : +31 20 7070000 Fax : +31 20 7070001 http://www.honda.nl</p>	<p>NORVÈGE</p> <p>Berema AS P.O. Box 4541401 Ski Tel. : +47 64 86 05 00 Fax : +47 64 86 05 49 http://www.berema.no berema@berema.no</p>	<p>POLOGNE</p> <p>Aries Power Equipment Sp. z o.o. ul. Wroclawska 25 01-493 Warszawa Tel. : +48 (22) 861 43 01 Fax : +48 (22) 861 43 02 http://www.ariespower.pl http://www.mojahonda.pl info@ariespower.pl</p>
<p>PORTUGAL</p> <p>Honda Motor Europe Ltd Rua Fontes Pereira de Melo 16 Abrunheira, 2714-506 Sintra Tel. : +351 21 915 53 00 Fax : +351 21 925 88 87 http://www.honda.pt honda.produtos@honda-eu.com</p>	<p>RÉPUBLIQUE DU BÉLARUS</p> <p>Scanlink Ltd.Kozlova Drive, 9 220037 Minsk Tel. : +375 172 999090 Fax : +375 172 999090 http://www.hondapower.by</p>	<p>ROUMANIE</p> <p>Hit Power Motor Srl str. Vasile Stroescu nr. 12 , Camera 6, Sector 2 021374 Bucuresti Tel. : +40 21 637 04 58 Fax : +40 21 637 04 78 http://www.honda.ro hit_power@honda.ro</p>	<p>RUSSIE</p> <p>Honda Motor RUS LLC 1, Prldirizhnaya Street, Sharapovo settlement, Naro-Fominsky district, Moscow Region, 143350 Russia Tel. : +7(495) 745 20-80 Fax : +7(495) 745 20 81 http://www.honda.co.ru postoffice@honda.co.ru</p>	<p>SERBIE & MONTENEGRO</p> <p>BPP Group d.o.o Generala Horvatovica 68 11000 Belgrade Tel. : +381 11 3820 295 Fax : +381 11 3820 296 http://www.hondasrbija.co.rs honda@bazis.co.rs</p>
<p>SLOVAK REPUBLIC</p> <p>Honda Motor Europe Ltd Prievozská 6 821 09 Bratislava Tel. : +421 2 32131112 Fax : +421 2 32131111 http://www.honda.sk</p>	<p>SLOVÉNIE</p> <p>AS Domzale Moto Center D.O.O. Blatnica 3A 1236 Trzin Tel. : +386 1 562 22 62 Fax : +386 1 562 37 05 http://www.honda-as.com informacije@honda-as.com</p>	<p>ESPAGNE et Las Palmas province (Iles Canaries)</p> <p>Greens Power Products, S.L. Poligono Industrial Congost - Av Ramon Ciurans n°2 08530 La Garriga - Barcelona Tel. : +34 93 860 50 25 Fax : +34 93 871 81 80 http://www.hondaencasa.com</p>	<p>Tenerife province (Iles Canaries)</p> <p>Automocion Canarias S.A. Carretera General del Sur, KM. 8,8 38107 Santa Cruz de Tenerife Tel. : +34 (922) 620 617 Fax : +34 (922) 618 042 http://www.aucasa.com e-mail: ventas@aucasa.com e-mail: taller@aucasa.com</p>	<p>SUÈDE</p> <p>Honda Motor Europe Ltd Box 31002-Långhugatan 4 215 86 Malmö Tel. : +46 (0)40 600 23 00 Fax : +46 (0)40 600 23 19 http://www.honda.sehpes info@honda-eu.com</p>
<p>SUISSE</p> <p>Honda Motor Europe Ltd 10, Route des Mouliés res1214 Vernier - Genève Tel. : +41 (0)22 939 09 09 Fax : +41 (0)22 939 09 97 http://www.honda.ch</p>	<p>TURQUIE</p> <p>Anadolu Motor Uretim ve Pazarlama AS Esentepe mah. Anadolu cad. No:5 Kartal 34870 Istanbul Tel. : +90 216 389 59 60 Fax : +90 216 353 31 98 http://www.anadolumotor.com.tr antor@antor.com.tr</p>	<p>UKRAINE</p> <p>Honda Ukraine LLC 101 Volodymyrska Str. - Build. 2 Kyiv 01033 Tel. : +380 44 390 14 14 Fax : +380 44 390 14 10 http://www.honda.ua CR@honda.ua</p>	<p>ROYAUME-UNI</p> <p>Honda Motor Europe Ltd 470 London Road Slough - Berkshire, SL3 8QY Tel. : +44 (0)845 200 8000 http://www.honda.co.uk</p>	

DESCRIPTION DU CONTENU de la « Déclaration de conformité CE »

EC Declaration of Conformity

1. The undersigned, Hiroki Chubachi, representing the manufacturer, herewith declares that the machinery described below fulfils all the relevant provisions of:
- Directive 2006/42/EC on machinery
 - Directive 2004/108/EC on electromagnetic compatibility
 - Directive 2006/95/EC relating to electrical equipment designed for use within certain voltage limits
 - Directive 2011/65/EU on the restriction of the use of certain hazardous substances in electrical and electronic equipment

2. Description of the machinery

- a) Generic denomination: Robotic lawnmower
b) Function: cutting of grass

c) Commercial name	d) Type	e) Serial number
*1	*1	

3. Manufacturer

Honda France Manufacturing S.A.S.
Pôle 45 - Rue des Chataigniers
45140 ORMES - FRANCE

4. References to harmonized standards	5. Other standards or specifications
EN 60335-1:2002+A14:2010	IEC 60335-2-107 ed1.0

6. Done at:

ORMES , FRANCE

7. Date:

Hiroki Chubachi
President
Honda France Manufacturing S.A.S.

*1: see specification page.

<p>Français. (French) Déclaration CE de Conformité 1. Le soussigné, Hiroki Chubachi, représentant du constructeur, déclare que la machine décrite ci-dessous répond à toutes les dispositions applicables de * Directive Machine 2006/42/CE * Directive 2004/108/CE sur la compatibilité électromagnétique * directive 2006/95/CE relatives au matériel électrique destiné à être employé dans certaines limites de tension * Directive 2011/65/UE relative à la limitation de l'utilisation de certaines substances dangereuses dans les équipements électriques et électroniques 2. Description de la machine a) Denomination générique : Tondeuse à gazon robotisée b) Fonction : couper de l'herbe (tondre) c) Nom Commercial d) Type e) Numéro de série 3. Constructeur 4. Référence aux normes harmonisées 5. Autres normes et spécifications 6. Fait à 7. Date</p>	<p>Italiano (Italian) Dichiarazione CE di Conformità 1. Il sottoscritto, Hiroki Chubachi in rappresentanza del costruttore, dichiara qui di seguito che la macchina sotto descritta soddisfa tutte le disposizioni pertinenti delle: * Direttiva macchine 2006/42/CE * Direttiva sulla compatibilità elettromagnetica 2004/108/CE * direttiva 2006/95/CE relative al materiale elettrico destinato ad essere adoperato entro taluni limiti di tensione * Direttiva 2011/65/UE sulla restrizione dell'uso di determinate sostanze pericolose nelle apparecchiature elettriche ed elettroniche 2. Descrizione della macchina a) Denominazione generica : Rasaerba robotizzato b) Funzione : Taglio di erba c) Denominazione commerciale d) Tipo e) Numero di serie 3. Costruttore 4. Riferimento agli standard armonizzati 5. Altri standard o specifiche 6. Fatto a 7. Data</p>	<p>Deutsch (German) EG-Konformitätserklärung 1. Der Unterzeichner, Hiroki Chubachi der den Hersteller vertritt, erklärt hiermit dass das hierunter genannte Maschine allen einschlägigen Bestimmungen der * entspricht. * Maschinenrichtlinie 2006/42/EG * Richtlinie der Elektromagnetischen Kompatibilität 2004/108/EG * Richtlinie 2006/95/EG betreffend elektrische Betriebsmittel zur Verwendung innerhalb bestimmter Spannungsgrenzen * Richtlinie 2011/65/UE zur Beschränkung der Verwendung bestimmter gefährlicher Stoffe in Elektro- und Elektronikgeräten 2. Beschreibung der Maschine a) Allgemeine Bezeichnung : Rasenmä Roboter b) Funktion : Gras schneiden c) Handelsbezeichnung d) Typ e) Seriennummer 3. Hersteller 4. Verweise auf harmonisierte Normen 5. Andere Normen oder Spezifikationen 6. Ort 7. Datum</p>
<p>Nederlands (Dutch) EG-verklaring van overeenstemming 1. Ondergetekende, Hiroki Chubachi, vertegenwoordiger van de constructeur, verklaart hiermee dat het hieronder beschreven machine voldoet aan alle toepasselijke bepalingen van: * Richtlijn 2006/42/EG betreffende machines * Richtlijn 2004/108/EG betreffende elektromagnetische overeenstemming * Richtlijn 2006/95/EG inzake elektrisch materiaal bestemd voor gebruik binnen bepaalde spanningsgrenzen * Richtlijn 2011/65/UE betreffende beperking van het gebruik van bepaalde gevaarlijke stoffen in elektrische en elektronische apparatuur 2. Beschrijving van de machine a) Algemene benaming : Robotmaaier b) Functie : gras maaien c) Handelsbenaming d) Type e) Serienummer 3. Fabrikant 4. Referereert naar geharmoniseerde normen 5. Andere normen of specificaties 6. Plaats 7. Datum</p>	<p>Dansk (Danish) EF OVERENSTEMMELSEERKLÆRING 1. UNDERTEGNEDE, Hiroki Chubachi, SOM REPRÆSENTERER PRODUCENTEN, ERKLÆRER HERMED AT MASKINEN, SOM ER BESKREVET NEDENFOR, OPFYLDER ALLE RELEVANTE BESTEMMELSESERIFØLGE. * MASKINDIREKTIV 2006/42/EF * EMC-DIREKTIV 2004/108/EF * direktiv 2006/95/EF lovgivning om elektrisk materiel bestemt til anvendelse inden for visse spændingsgrænser * direktiv 2011/65/UE om begrænsning af anvendelsen af visse farlige stoffer i elektrisk og elektronisk udstyr 2. BESKRIVELSE AF PRODUKTET a) FÆLLESBETEGNELSE : Robotplæneklipper b) ANVENDELSE : Græsklipning c) HANDELSBETEGNELSE d) TYPE e) SERIENUMMER 3. PRODUCENT 4. REFERENCE TIL HARMONISEREDE STANDARDER 5. ANDRE STANDARDER ELLER SPECIFIKATIONER 6. PLÅTSED 7. DATO</p>	<p>Ελληνικά (Greek) ΕΚ-Δήλωση συμμόρφωσης 1. Ο κάτωθι υπογεγραμμένος, Hiroki Chubachi, εκπροσωπώντας τον κατασκευαστή, δηλώνει ότι το παρακάτω περιγραφόμενο όχημα πληροί όλες τις σχετικές προδιαγραφές του: * Οδηγία 2006/42/ΕΚ για μηχανές * Οδηγία 2004/108/ΕΚ για την ηλεκτρομαγνητική συμβατότητα * Οδηγία 2006/95/ΕΚ αναφερομένων στο ηλεκτρολογικό υλικό που προορίζεται να χρησιμοποιηθεί εντός ορισμένων ορίων τάσεως * Οδηγία 2011/65/ΕΕ για τον περιορισμό της χρήσης ορισμένων επικίνδυνων ουσιών σε ηλεκτρικά και ηλεκτρονικά εξοπλισμούς 2. Περιγραφή μηχανήματος a) Γενική ονομασία : Αυτόματη χλοοκοπή b) Λειτουργία : για κόψιμο γρασίδιού c) Εμπορική ονομασία d) Τύπος e) Αριθμός σειράς παραγωγής 3. Κατασκευαστής 4. Αναφορά σε εναρμονισμένα πρότυπα 5. Λοιπά πρότυπα ή προδιαγραφές 6. Η θέση έγινε 7. Ημερομηνία</p>
<p>Svenska (Swedish) EG-försäkran om överensstämmelse 1. Undertecknad, Hiroki Chubachi, representant för tillverkaren, deklarerar härmed att maskinen beskriven nedan fullföljer alla relevanta bestämmelser enligt: * Direktiv 2006/42/EG gällande maskiner * Direktiv 2004/108/EG gällande elektromagnetisk kompatibilitet * direktiv 2006/95/EG om elektrisk utrustning avsedd för användning inom vissa späningsgränser * direktiv 2011/65/UE om begränsning av användning av vissa farliga ämnen i elektrisk och elektronisk utrustning 2. Maskinbeskrivning a) Allmän benämning : Robotgräsklippare b) Funktion : gräsklippning c) Och varunamn d) Typ e) Serienummer 3. Tillverkare 4. referens till överensstämmande standarder 5. Andra standarder eller specifikationer 6. Utfärdad vid 7. Datum</p>	<p>Español (Spanish) Declaración de Conformidad CE 1. El firmante, Hiroki Chubachi, en representación del fabricante, adjunto declara que la máquina abajo descrita, cumple las cláusulas relevantes de: * Directiva 2006/42/CE de maquinaria * Directiva 2004/108/CE de compatibilidad electromagnética * Directiva 2006/95/CE sobre el material eléctrico destinado a utilizarse con determinados límites de tensión * Directiva 2011/65/UE sobre restricciones a la utilización de determinadas sustancias peligrosas en aparatos eléctricos y electrónicos 2. Descripción de la máquina a) Denominación genérica : Robot cortacésped b) Función : Cortar el césped c) Denominación comercial d) Tipo e) Número de serie 3. Fabricante 4. Referencia de los estándar armonizados 5. Otros estándar o especificaciones 6. Realizado en 7. Fecha</p>	<p>Română (Romanian) CE -Declaratie de Conformitate 1. Subsemnatul Hiroki Chubachi, reprezentand producatorul, declar prin prezenta faptul ca echipamentul descris mai jos indeplineste toate conditiile necesare din: * Directiva 2006/42/CE privind echipamentul * Directiva 2004/108/CE privind compatibilitatea electromagnetica * Directivei 2006/95/CE cu privire la echipamentele electrice destinate utilizării în cadrul unor anumite limite de tensiune * Directiva 2011/65/UE privind restricțiile de utilizare a anumitor substanțe periculoase în echipamentele electrice și electronice 2. Descrierea echipamentului a) Denumire generică : Masina de tuns robotizata b) Domeniu de utilizare : tunderea ierbi c) Denumire comerciala d) Tip e) Serie produs 3. Producator 4. Referinta la standardele armonizate 5. Alte standarde sau norme 6. Emisa la 7. Data</p>

INDEX DU MENU LCD

Nom du menu	Étape	Page
A Alarme	Réglage système → Sécurité → (Saisir PIN)	P.38
	Configuration Avancée → Zone → Zone1 - 5	P.24
B Bips Clavier	Réglage système	P.39
C Configuration Avancée	Configuration Avancée	P.22
	Mode Auto	P.16
	Réglage système	P.36
	Configuration Rapide	P.17
	Mode Auto	P.16
	Configuration Avancée → Réinitialisation	P.29
	Réglage système → Sécurité → (Saisir PIN)	P.38
D Date et heure	Réglage système	P.37
	Réglage système → Date et heure	P.37
	Réglage système → Date et heure	P.37
	Configuration Avancée → Zone → Zone1 - 5 → Surface	P.25
	Configuration Avancée → Zone → Zone1 - 5	P.24
	Configuration Rapide → Zone	P.18
	H Historique	Historique
Historique Défauts	Historique	P.33
Historique Marche	Historique → Historique Utilisation	P.32
Historique Utilisation	Historique	P.32
I Immobilisation	Réglage système → Sécurité → (Saisir PIN)	P.39
L Langue	Réglage système	P.37
	Configuration Avancée → Zone → Zone1 - 5 → Surface	P.26
	Réglage système → Réglage station	P.35
M Mode Auto	Mode Auto	P.16
Q Qualité du Signal	Test	P.29
P Programmeur	Configuration Avancée	P.22
	Configuration Avancée → Résumé	P.27
	Configuration Rapide	P.17
	Configuration Rapide → Zone	P.19
R Réglage Signal	Réglage système → Réglage station	P.34
	Réglage système	P.34
	Réglage système	P.34
	Configuration Avancée	P.28
	Configuration Rapide	P.21
	Configuration Avancée → Réinitialisation	P.28
	Configuration Avancée → Réinitialisation	P.28
	Configuration Avancée → Réinitialisation	P.28
	Configuration Avancée	P.27
	Configuration Rapide	P.20
S Schéma de Tonte	Configuration Avancée → Zone → Zone1 - 5	P.25
	Configuration Rapide → Zone	P.19
	Réglage système → Configuration du mode manuel	P.36
	Réglage système	P.38
	Réglage système → Réglage station	P.34
	Test → Test Configuration	P.30
	Configuration Avancée → Zone → Zone1 - 5	P.25
	Configuration Rapide → Zone	P.20
	Réglage système → Configuration du mode manuel	P.36
	T Temps d'utilisation	Historique → Historique Utilisation
Test		P.29
Test		P.30
Mode Auto		P.16
Z Zone	Configuration Avancée	P.23
	Configuration Avancée → Résumé	P.27
	Configuration Rapide	P.18
	Configuration Avancée → Zone	P.23
	Test → Test Configuration	P.30

SCHÉMA DE LA SURFACE À TONDRE

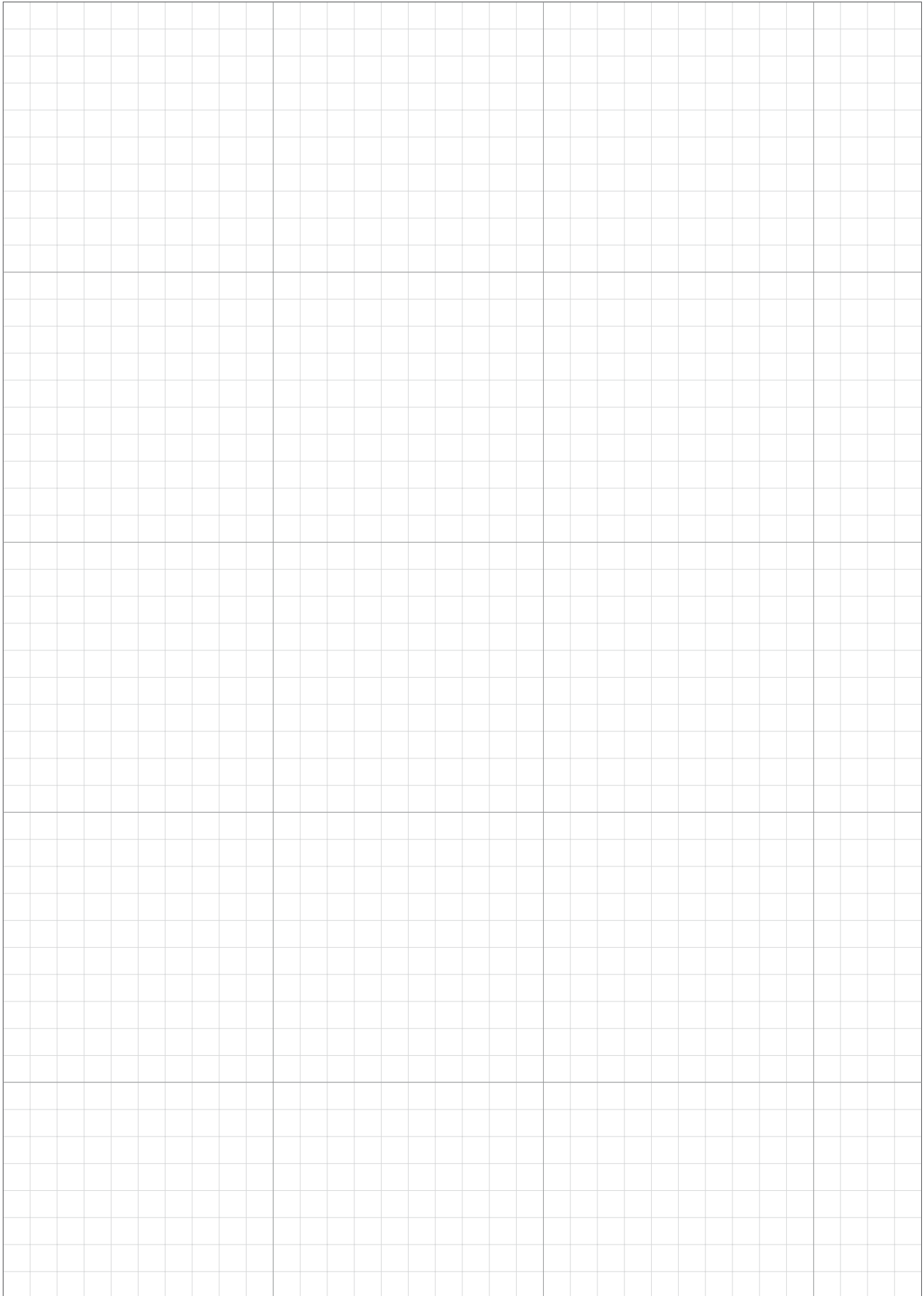

FICHE DE CONTRÔLE ET D'INFORMATION DU DISTRIBUTEUR

Les coordonnées de contact de votre distributeur sont les suivantes : Distributeur : <hr/> Tél. : <hr/> EMAIL : <hr/>

Les informations suivantes sont fournies par votre Distributeur quand la configuration est terminée.

Informations de configuration de base

CODE PIN (numéro d'identification personnel)	<input type="text"/>	<input type="text"/>	<input type="text"/>	<input type="text"/>	<input type="text"/>	<input type="text"/>	<input type="text"/>	<input type="text"/>	<input type="text"/>
--	----------------------	----------------------	----------------------	----------------------	----------------------	----------------------	----------------------	----------------------	----------------------

Langue : English Deutsch Français Italiano Svenska Nederlands Español Dansk

Configuration Système (station)

Largeur Passage Retour : _____ Réglage Signal : _____
Sens de la Boucle : H/AH

Configuration Rapide

Pour plus de détails concernant chaque paramètre, consultez « 4 PARAMÈTRES DES MENUS » (☞ page 14).

Programmateur

Jour(s) : Lundi Mardi Mercredi Jeudi Vendredi Samedi Dimanche

Paramètre Prog. 1 : _____ : _____ : _____ : _____
Paramètre Prog. 2 : _____ : _____ : _____ : _____

Zone 2

Distance Départ Zone : _____ m Sens : Horaire/Anti-Horaire
Proportion Zones : _____ % Schéma de Tonte : Aléatoire/Directionnel/Mixte
Dépassement Fil : _____ cm

Configuration Avancée

Pour plus de détails concernant chaque paramètre, consultez « 4 PARAMÈTRES DES MENUS » (page 14).

Programmateur

Jour	Programmateur 1		Programmateur 1	
	Démarrage~Fin	Zone	Démarrage~Fin	Zone
Lundi	--:--~--:--		--:--~--:--	
Mardi	--:--~--:--		--:--~--:--	
Mercredi	--:--~--:--		--:--~--:--	
Jeudi	--:--~--:--		--:--~--:--	
Vendredi	--:--~--:--		--:--~--:--	
Samedi	--:--~--:--		--:--~--:--	
Dimanche	--:--~--:--		--:--~--:--	

Zone 1

Distance Départ Zone : _____ m
 Début Angle de départ : _____°
 Schéma de Tonte : Aléatoire/Directionnel/Mixte
 Largeur Passage Aller : _____

Sens : Horaire/Anti-Horaire
 Fin Angle de départ : _____°
 Dépassement Fil : _____cm

Zone 2

Distance Départ Zone : _____ m
 Début Angle de départ : _____°
 Schéma de Tonte : Aléatoire/Directionnel/Mixte
 Largeur Passage Aller : _____

Sens : Horaire/Anti-Horaire
 Fin Angle de départ : _____°
 Dépassement Fil : _____cm

Zone 3

Distance Départ Zone : _____ m
 Début Angle de départ : _____°
 Schéma de Tonte : Aléatoire/Directionnel/Mixte
 Largeur Passage Aller : _____

Sens : Horaire/Anti-Horaire
 Fin Angle de départ : _____°
 Dépassement Fil : _____cm

Zone 4

Distance Départ Zone : _____ m
 Début Angle de départ : _____°
 Schéma de Tonte : Aléatoire/Directionnel/Mixte
 Largeur Passage Aller : _____

Sens : Horaire/Anti-Horaire
 Fin Angle de départ : _____°
 Dépassement Fil : _____cm

Zone 5

Distance Départ Zone : _____ m
 Début Angle de départ : _____°
 Schéma de Tonte : Aléatoire/Directionnel/Mixte
 Largeur Passage Aller : _____

Sens : Horaire/Anti-Horaire
 Fin Angle de départ : _____°
 Dépassement Fil : _____cm

HONDA

